

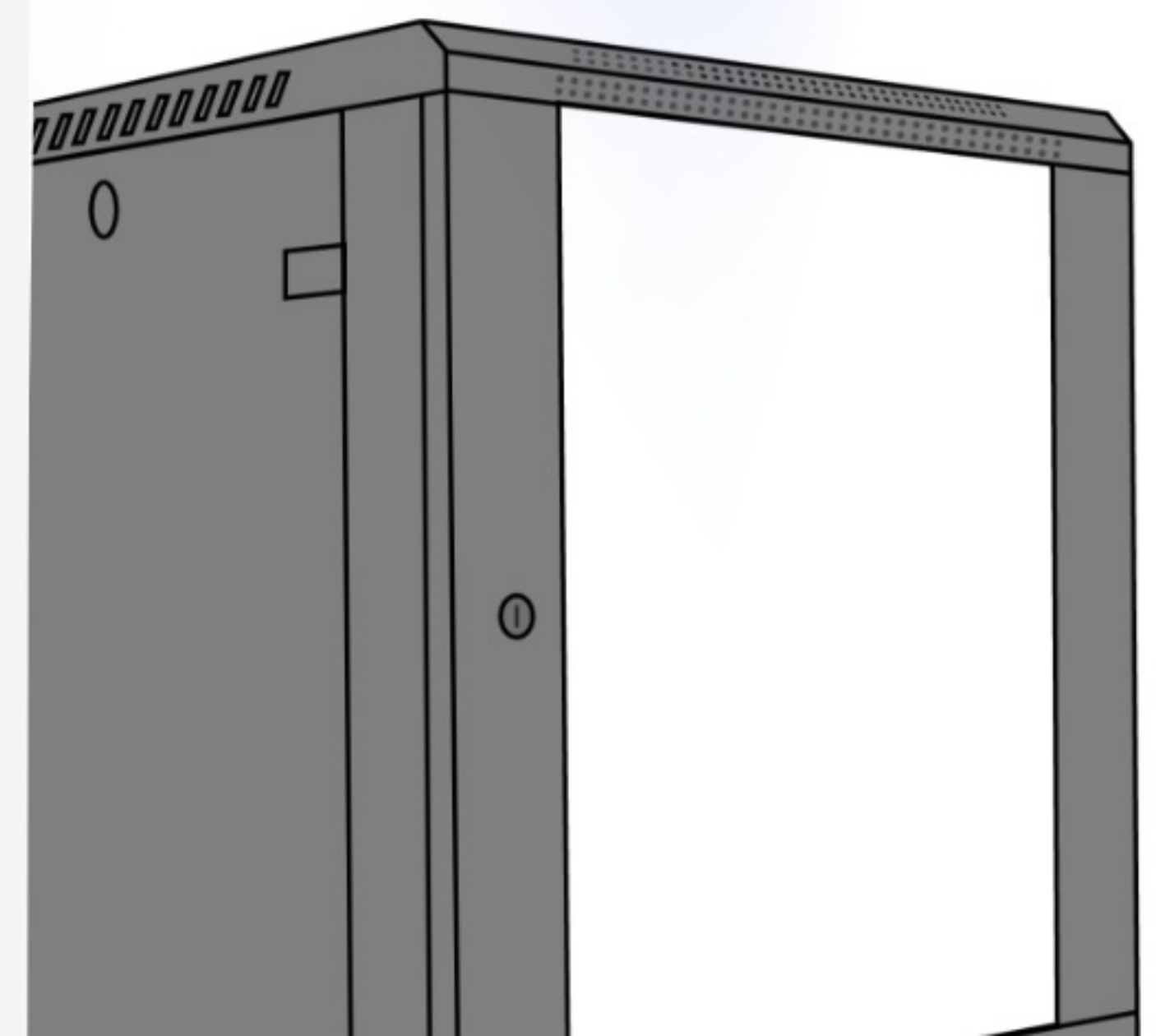

Specialized Network Cabinets
Experts in confidential cabinets

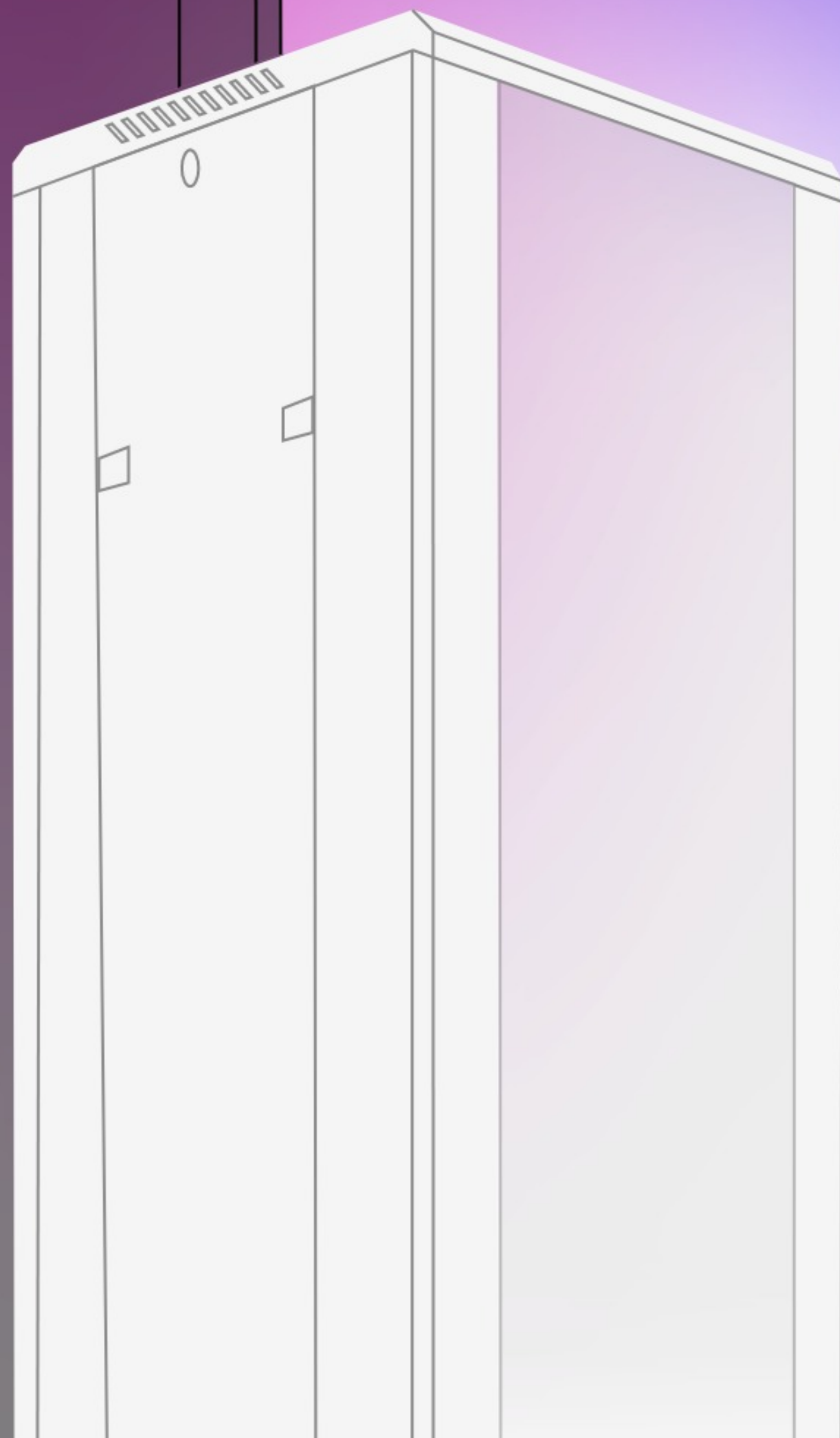

主要產品

- 網路機櫃
- 伺服器機櫃
- 電腦機櫃
- 設備機櫃
- 機櫃層板
- 機櫃拖盤
- 機櫃風扇組
- 機櫃相關零配件
- 網路與通訊相關零配件

桃園:

電話:03-313-6528

傳真:03-313-6529

桃園市蘆竹區新生路290巷31號

台北:

電話:02-2871-7002

傳真:02-2871-7003

營業時間:週一至週五 AM9:00-PM5:00



安倍網通設備有限公司

【ANP】 – Advanced NetworkingProducts Co., Ltd. 成立於1994年，以外銷網路機櫃與相關週邊產品為主。根據多年觀察台灣機櫃市場，決定以“質優價美”的定位，於2005年擴大服務內銷市場，經過多年耕耘，【ANP】機櫃已在國內市場享有高聲量的知名度，也是許多系統整合商、科技大廠、政府機關、醫院、學校...等的指定品牌。

近年，為因應市場快速變化，且方便客戶能一站購足佈線工作所需的產品，【ANP】在網路機櫃之外，更導入網路通信佈線與監視系統相關主動與被動零配件，期待能為客戶帶來更好更廣的服務。



Mail : service@anp.tw

Web : www.anp.tw Line@ : @anp.tw

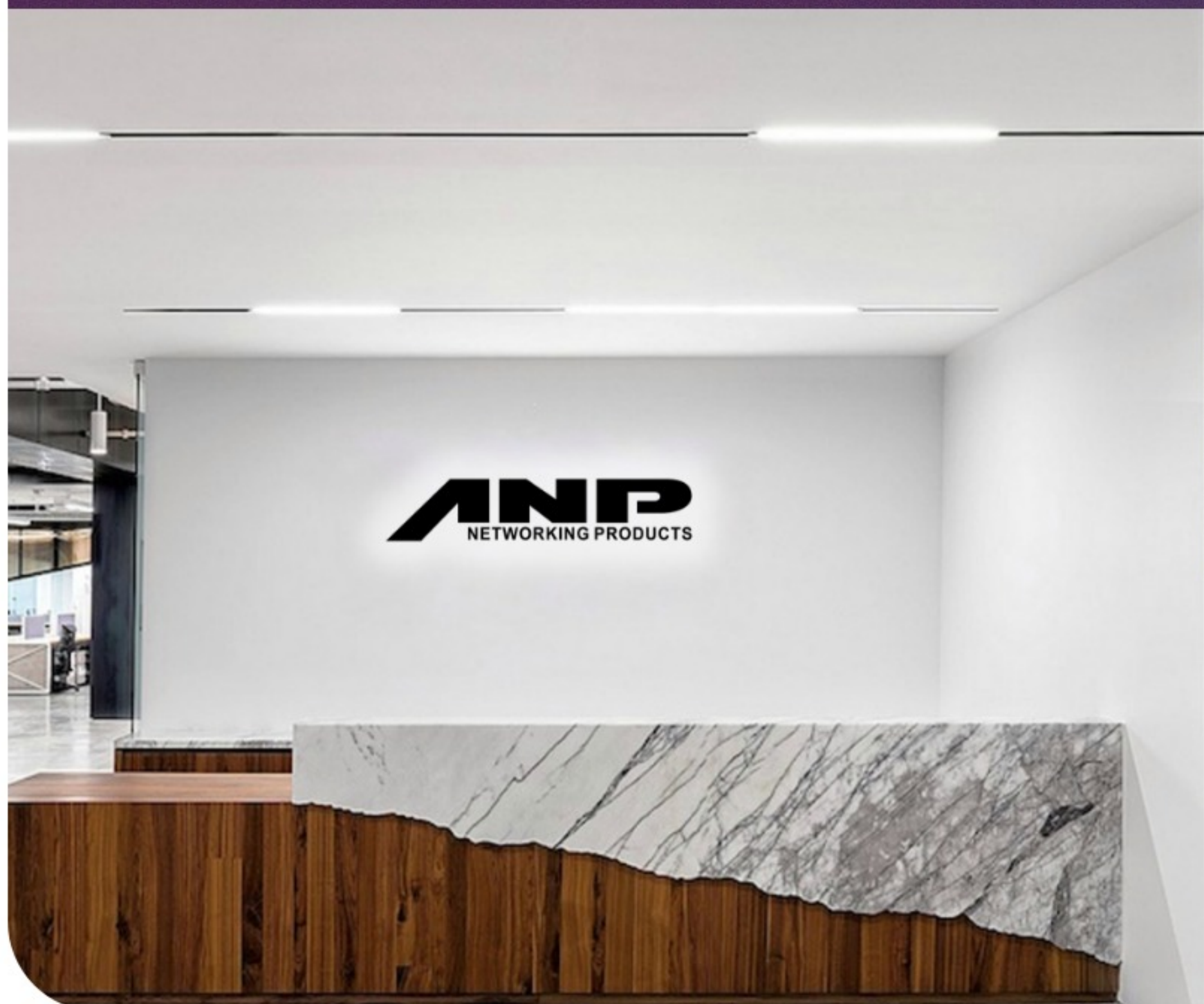

產品類別索引

PAGE | 4

落地型網路機櫃

前玻璃門後鐵門600mm寬 網路機櫃

前通風門後通風門600mm寬 網路機櫃

FTTH光纖儀器櫃

PAGE | 10

壁掛機櫃

壁掛單開門機櫃

PAGE | 13

壁掛架

開放型壁掛架

PAGE | 13

層板

固定型層板

前後掛耳通用型層板

通用型層板

滑軌型層板

PAGE | 16

風扇組

落地型機櫃專用風扇

壁掛機櫃專用風扇

1U通用型風扇

3U通用型風扇

PAGE | 18

理線架

線槽型理線架

D環型理線架

C環型掛線鉤

D環型掛線鉤

PAGE | 20

螢幕掛架

螢幕掛架 視角可調

螢幕掛架 平面型

螢幕手臂支架

PAGE | 21

相關零配件

落地型機櫃平面上蓋

1U毛刷板

底座入線防蟲毛刷

L型支架

空白面板

機櫃專用螺絲

落地型機櫃連接板

壁掛機櫃耐重輪

1U洞洞配電盤

2U洞洞配電盤

PAGE | 25

機櫃專用排插

6孔機櫃專用排插

8孔機櫃專用排插

PAGE | 26

網路通訊產品

六類網路線

RJ12 三類90°電話插座

RJ45 六類90°資訊插座

RJ45 六類180°資訊插座

六類12 Ports跳線板

24口塑料空架

六類24 Ports跳線板

三類25 Ports跳線板

PAGE | 28

機櫃專用鎖

機櫃側板小圓鎖

鋅合金彈力鎖

壁掛機櫃電子鎖



22U 32U 42U落地型 600mm寬 網路機櫃

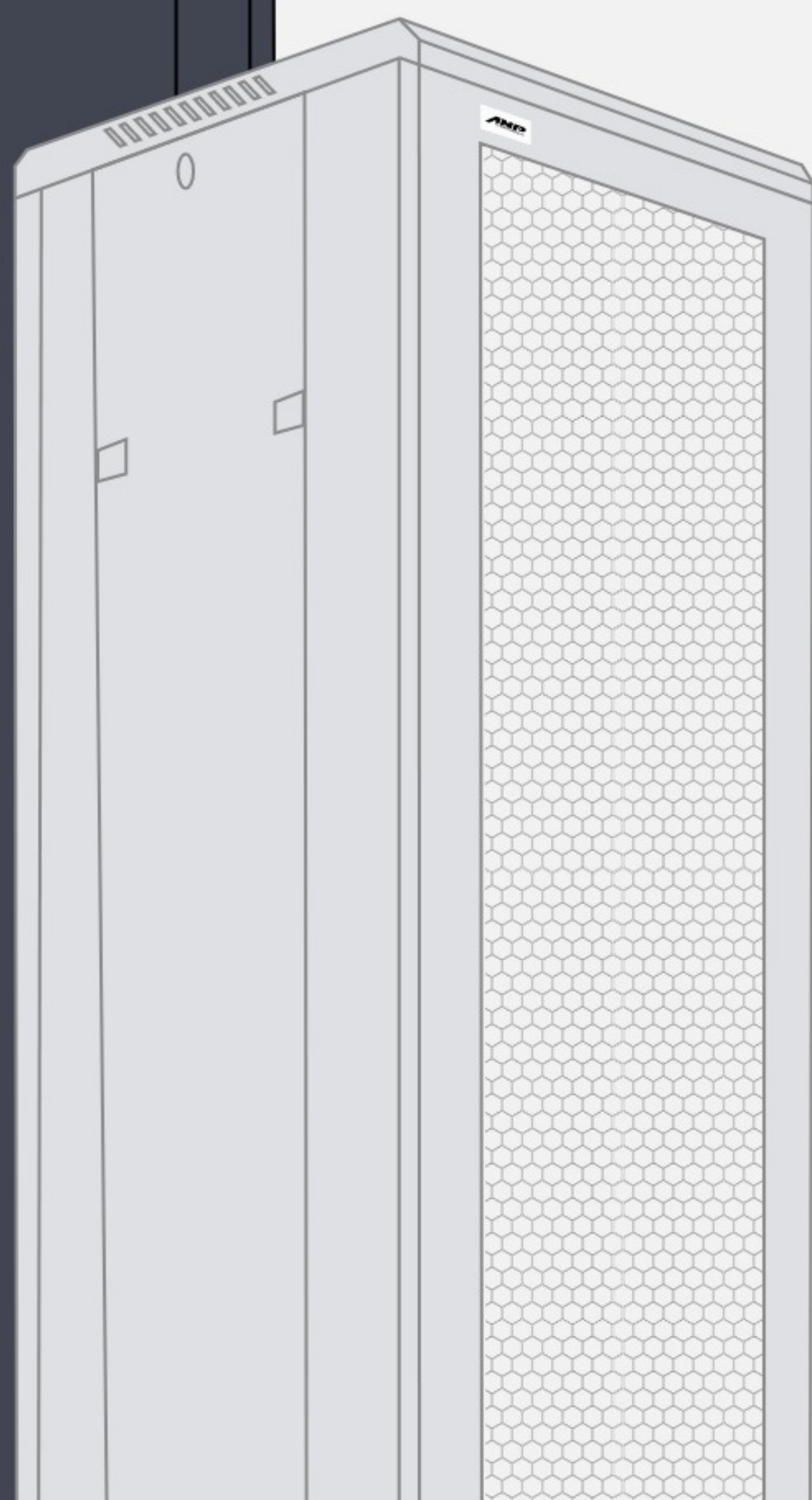

符合：ANSI / EIA RS-310-D、IEC297-2、DIN41491PART1、DIN41494；PART7、GB/T3047.2-92

前透明強化玻璃



高密度六角網孔前後門設計不僅美觀，且能達到通風散熱、保護機器、外部觀察機器運作的方便性；通風率更達到71.2%

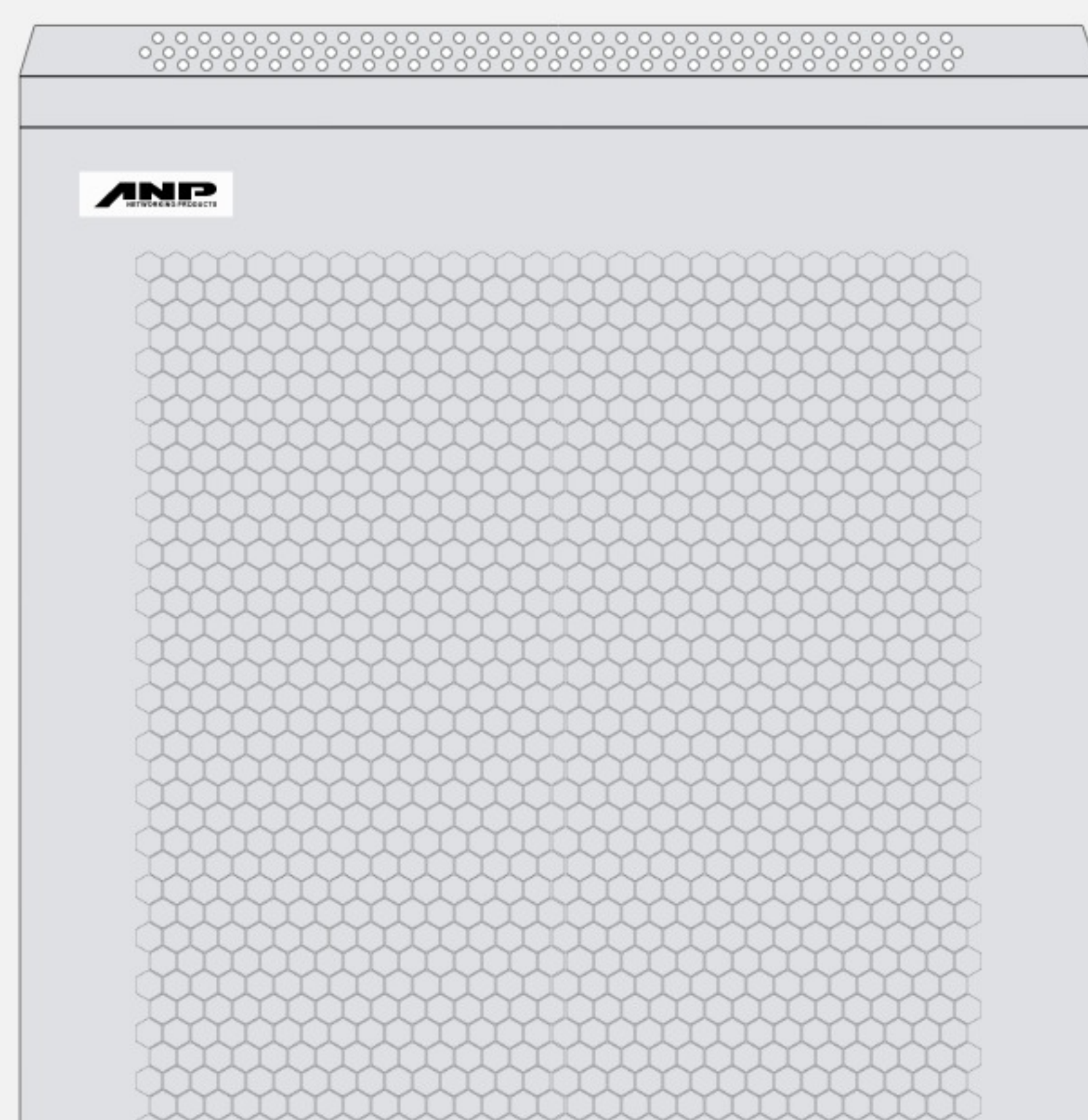

方孔條：2.0mm
安裝樑：1.5mm、其他1.2mm

可按需要調整的上、下出線孔。

*可選配底座入線防蟲毛刷 P20



鋅合金彈力鎖，簡易使用，耐用耐磨損。

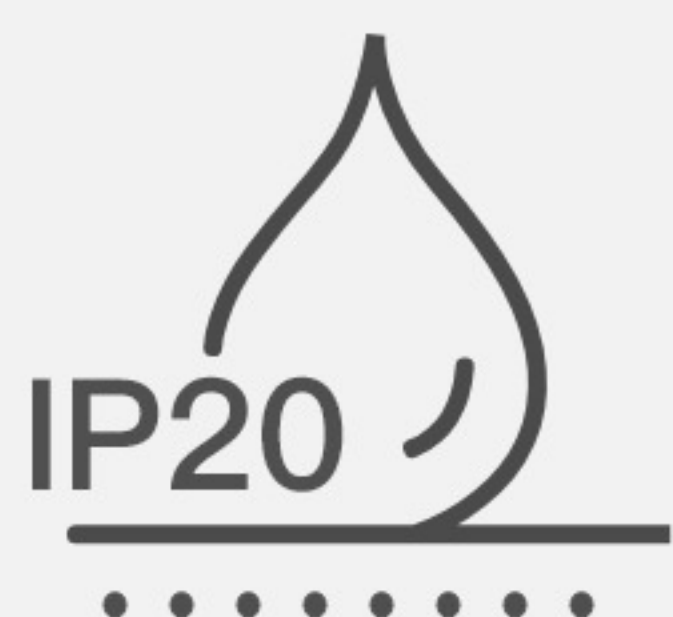

最大承載重量800kgs
(使用地平螺絲)

SPCC
冷軋鋼板

專用風扇組 (選配)



*載重800kg



可同時安裝地平螺絲與活動輪。

可隨意調整位置的安裝橫桿與方孔條。



前後左右門快拆設計方便拆卸與安裝。



- 方孔條：
脫脂、磷化、粉烤或鍍藍鋅
- 其他：
脫脂、磷化、粉烤

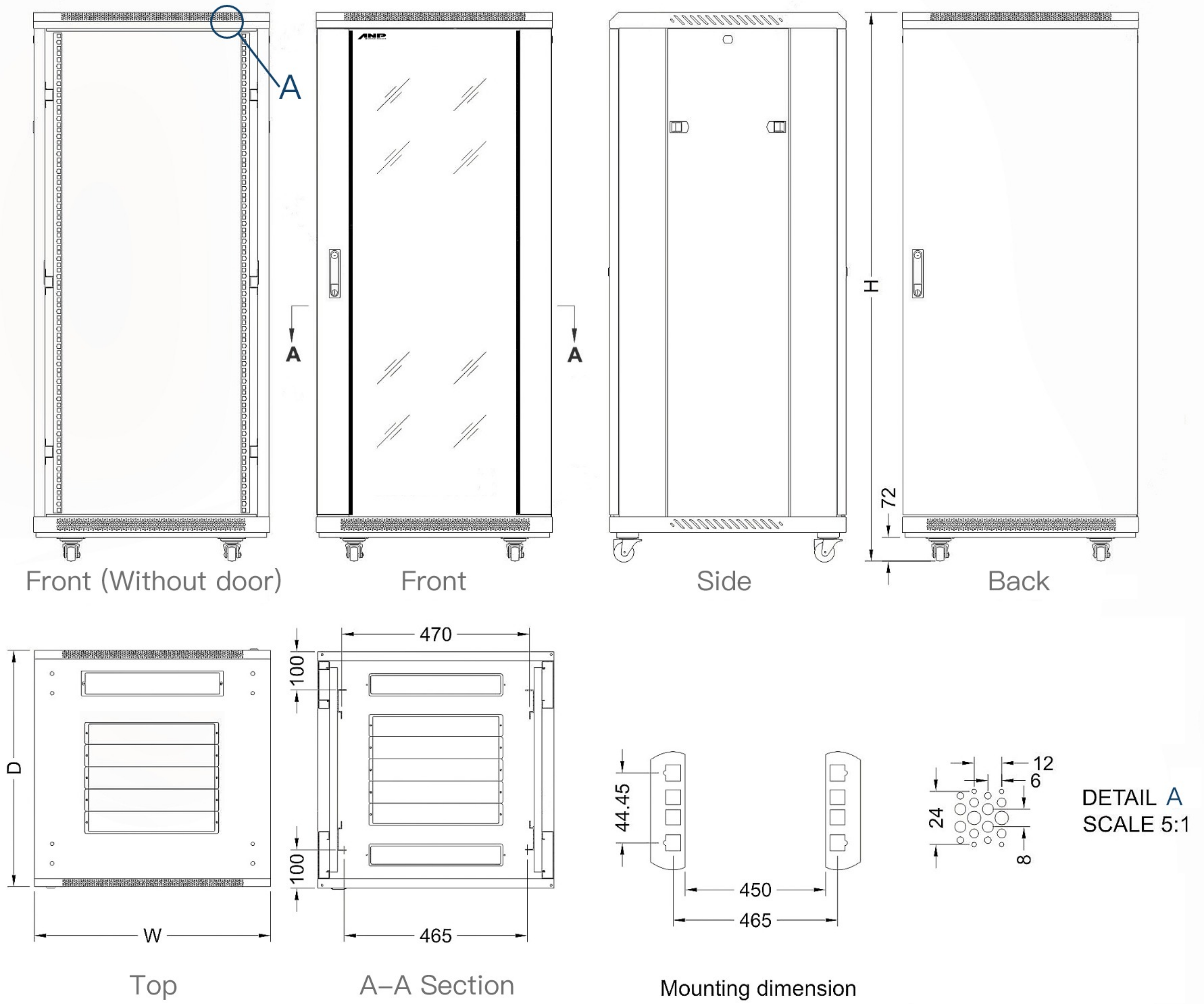

前玻璃門後鐵門600mm寬 網路機櫃

挑選最適合的外觀。



Gray



Black

產品編號	可用U數	寬(mm)	深(mm)	高(mm)
AP-CA8116622	22	600	600	1166
AP-CA8116822	22	600	800	1166
AP-CA8116022	22	600	1000	1166
AP-CA8116632	32	600	600	1610
AP-CA8116832	32	600	800	1610
AP-CA8116032	32	600	1000	1610
AP-CA8116642	42	600	600	2055
AP-CA8116842	42	600	800	2055
AP-CA8116042	42	600	1000	2055

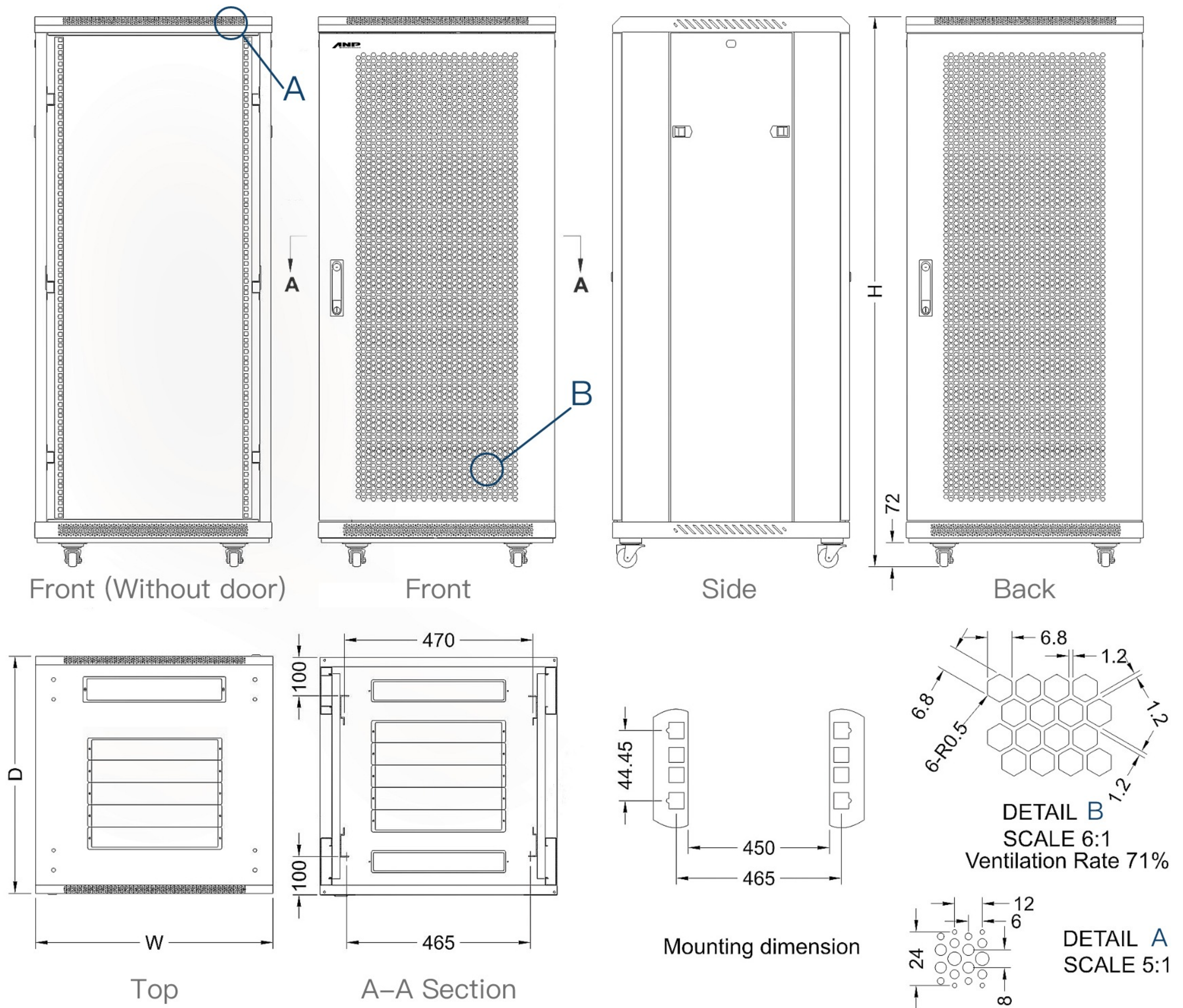

前通風門後通風門600mm寬 網路機櫃

挑選最適合的外觀。

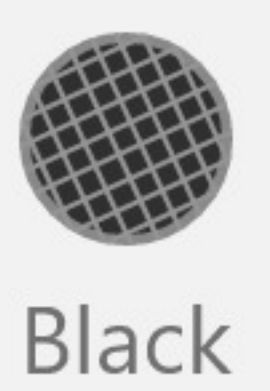

產品編號	可用U數	寬(mm)	深(mm)	高(mm)
AP-CA8226622	22	600	600	1166
AP-CA8226822	22	600	800	1166
AP-CA8226022	22	600	1000	1166
AP-CA8226632	32	600	600	1610
AP-CA8226832	32	600	800	1610
AP-CA8226032	32	600	1000	1610
AP-CA8226642	42	600	600	2055
AP-CA8226842	42	600	800	2055
AP-CA8226042	42	600	1000	2055

FTTH光纖儀器櫃



符合：ANSI / EIA RS-310-D、IEC297-2、DIN41491PART1、DIN41494；PART7、GB/T3047.2-92

垂直理線架

*出廠預設在前方



背面雙開門設計



光纖繞線架

*出廠預設在後方



理線架/繞線架可前後對調

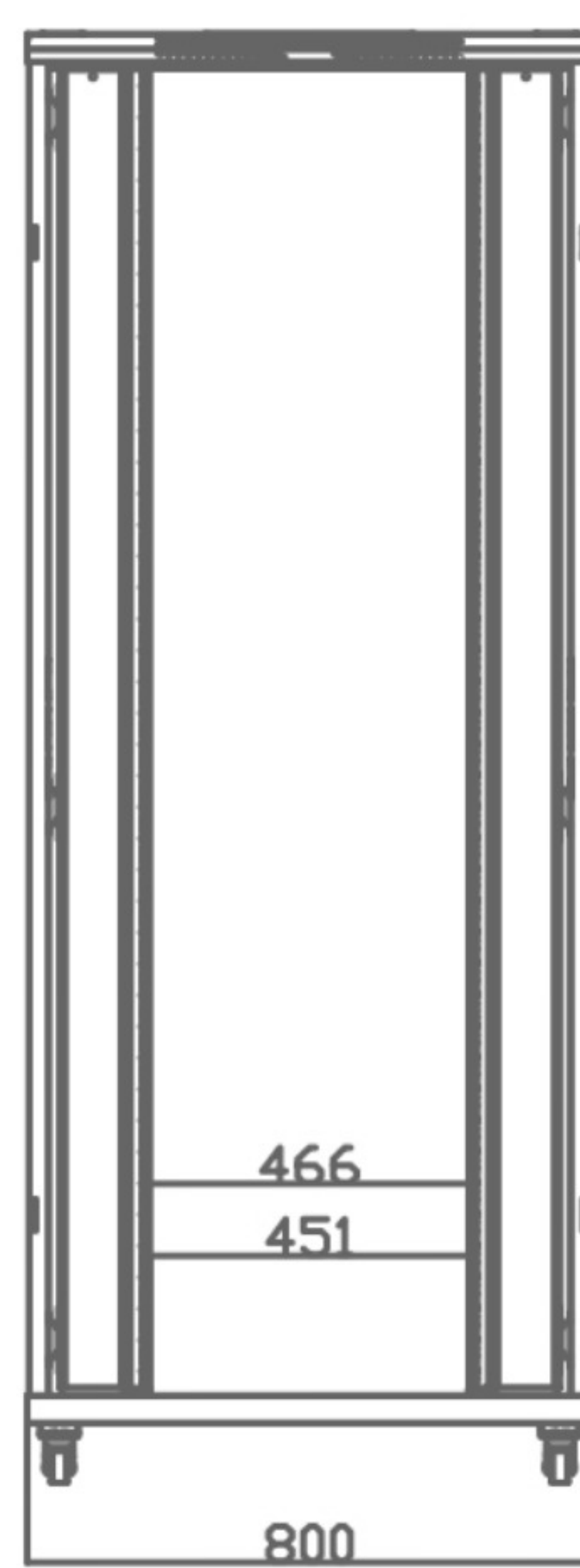
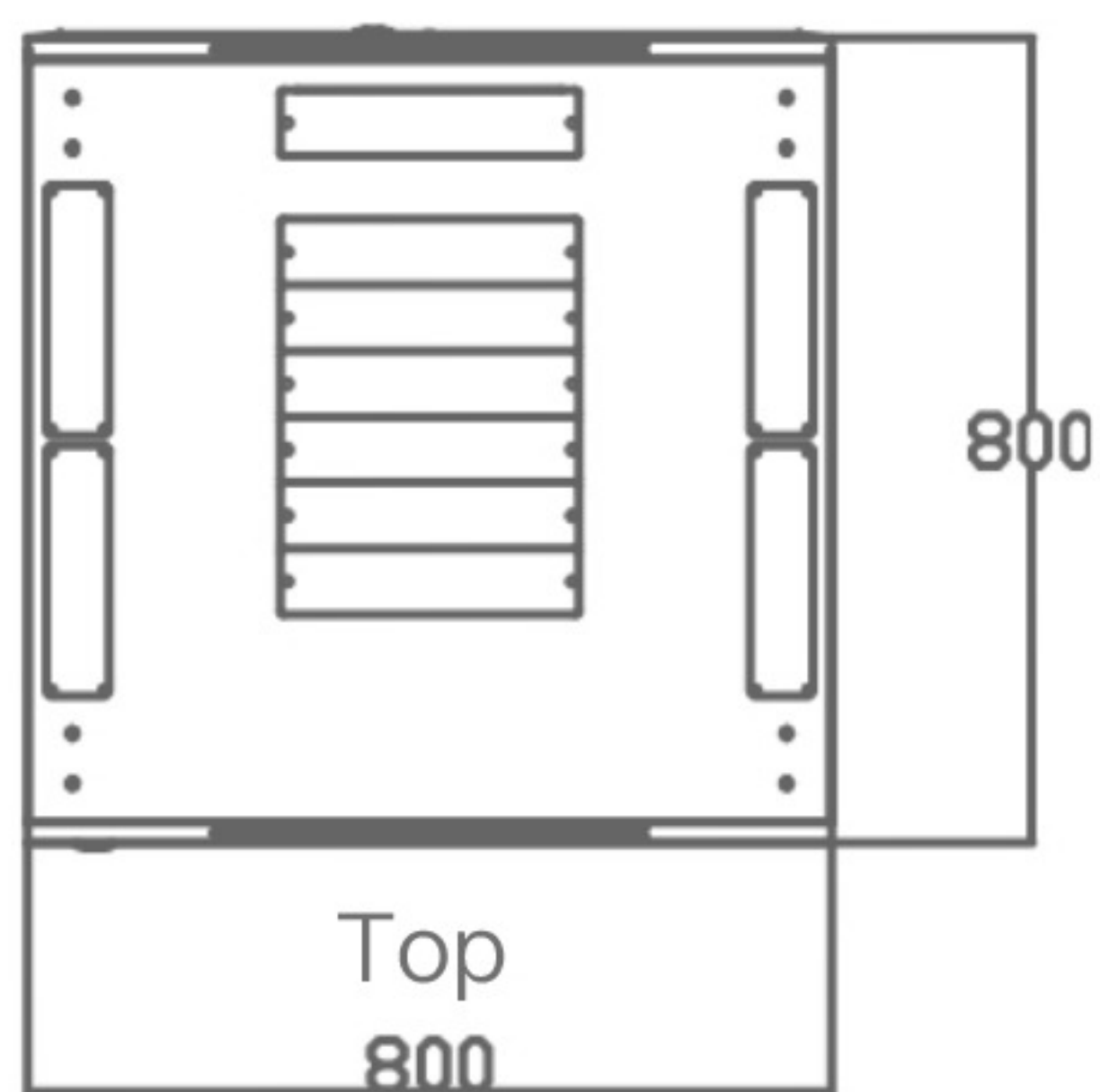
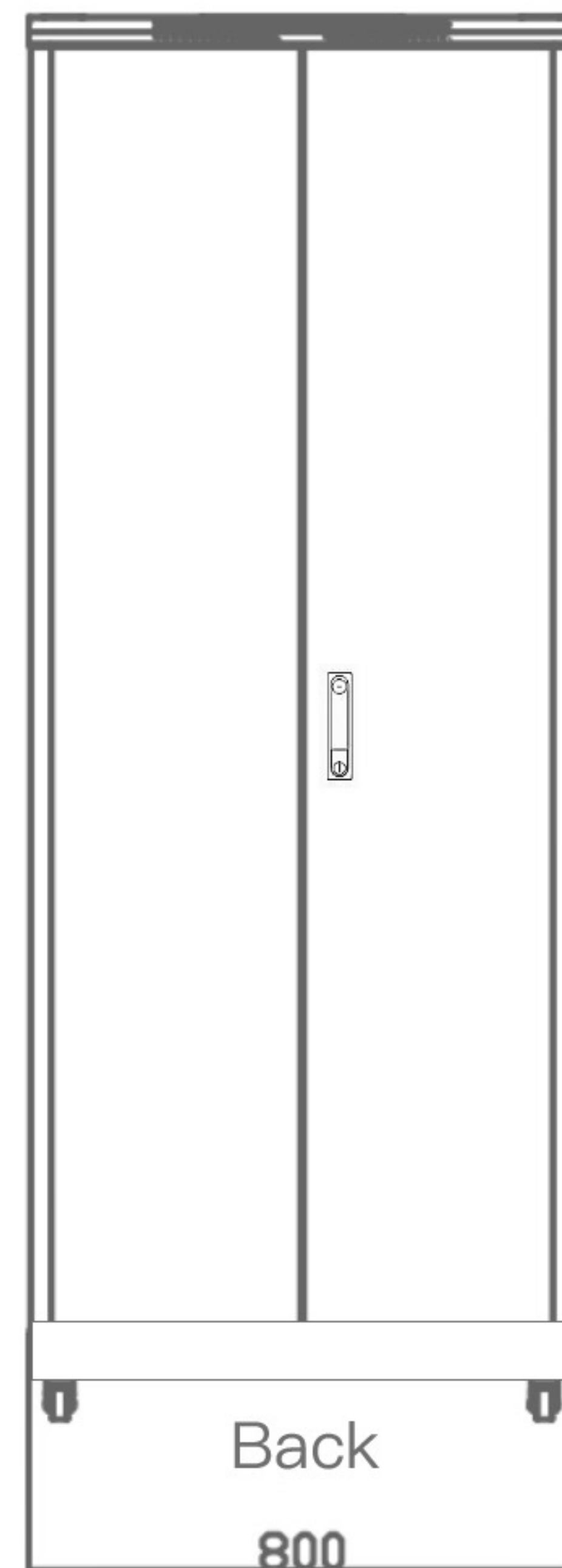
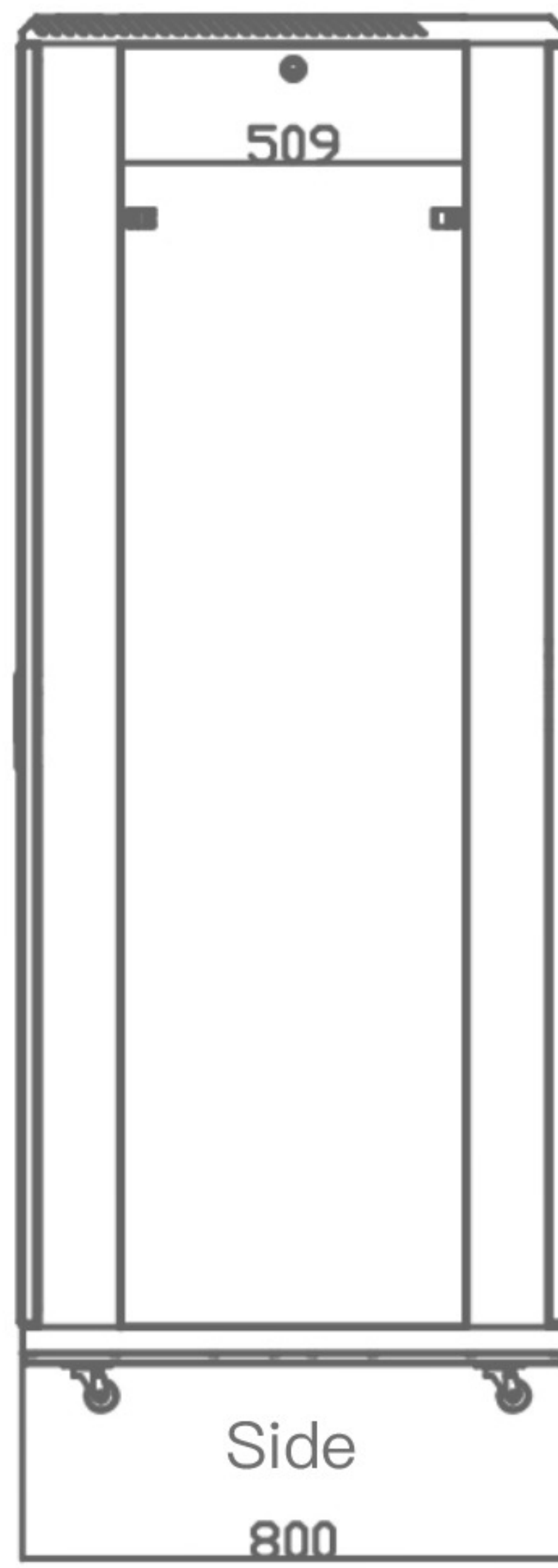
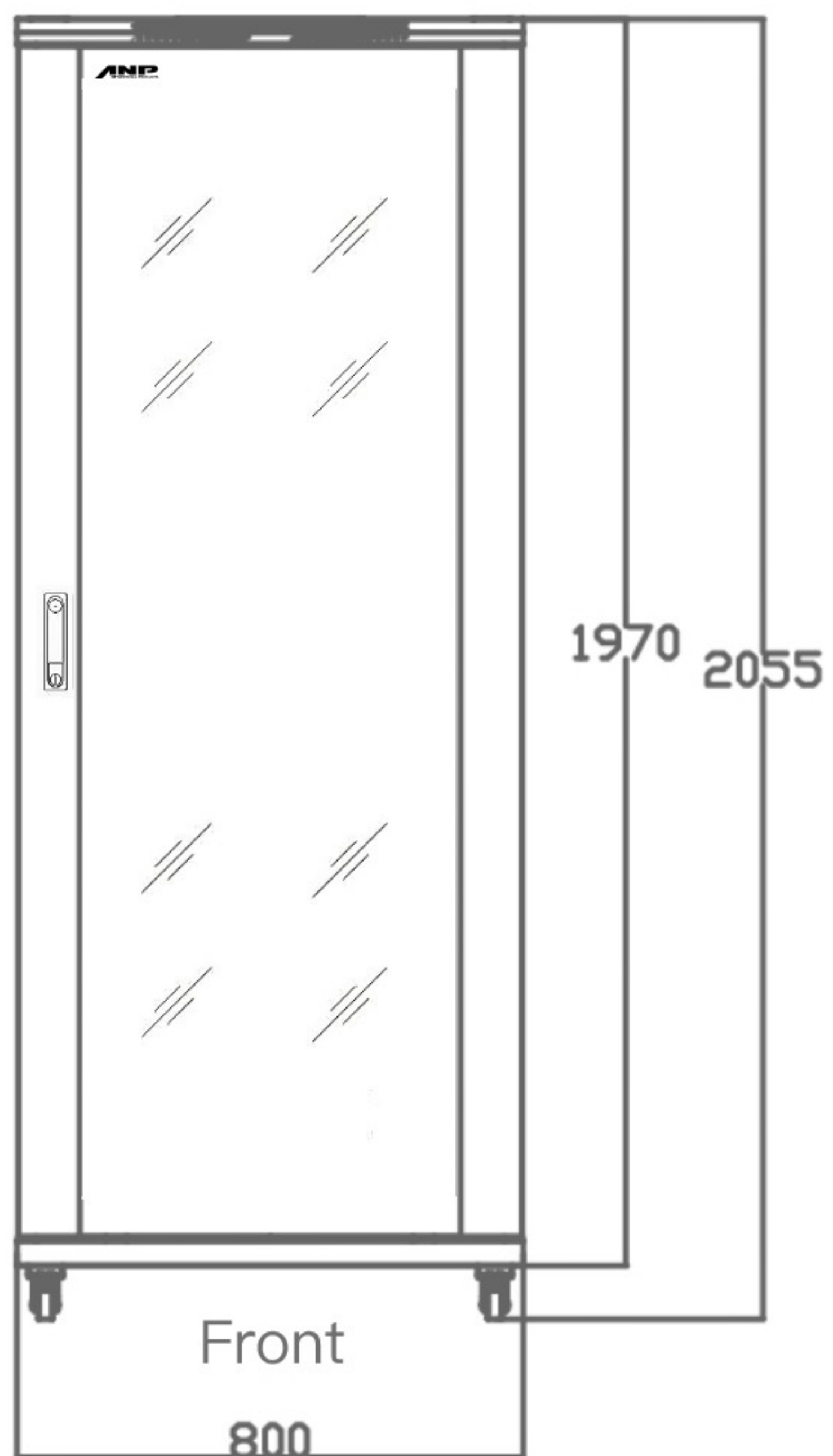

Front (Without door)

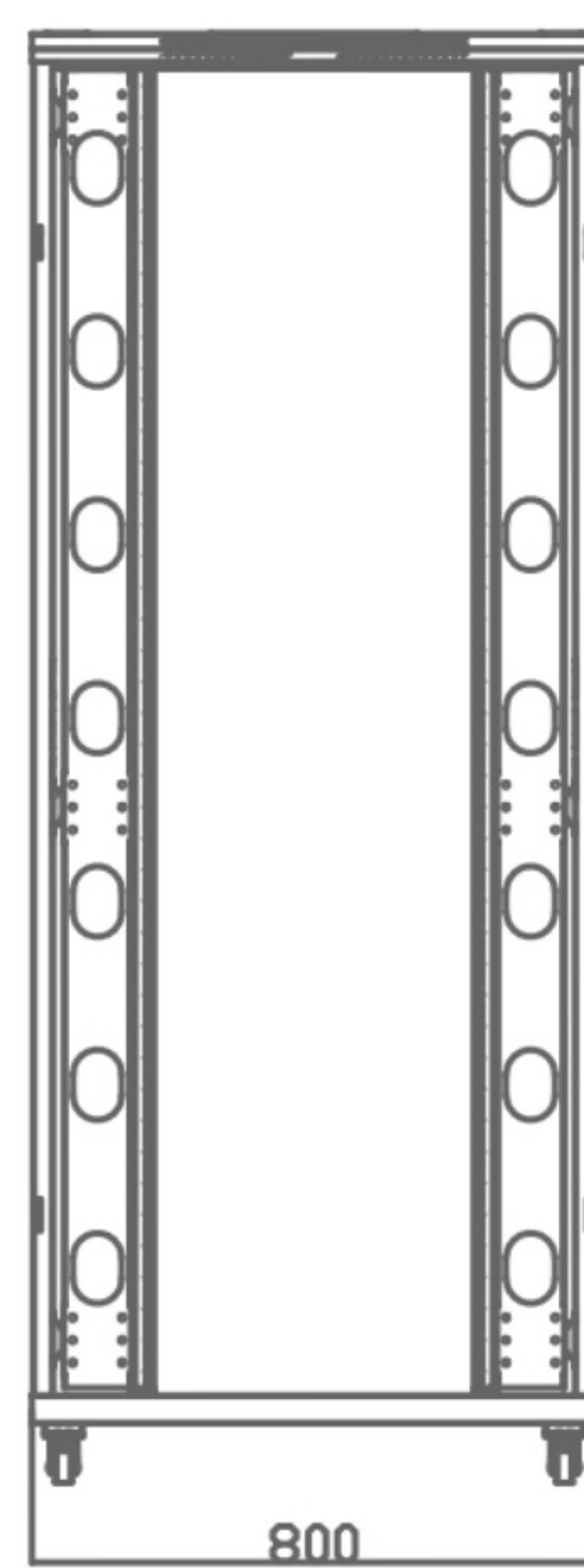

Back (Without door)

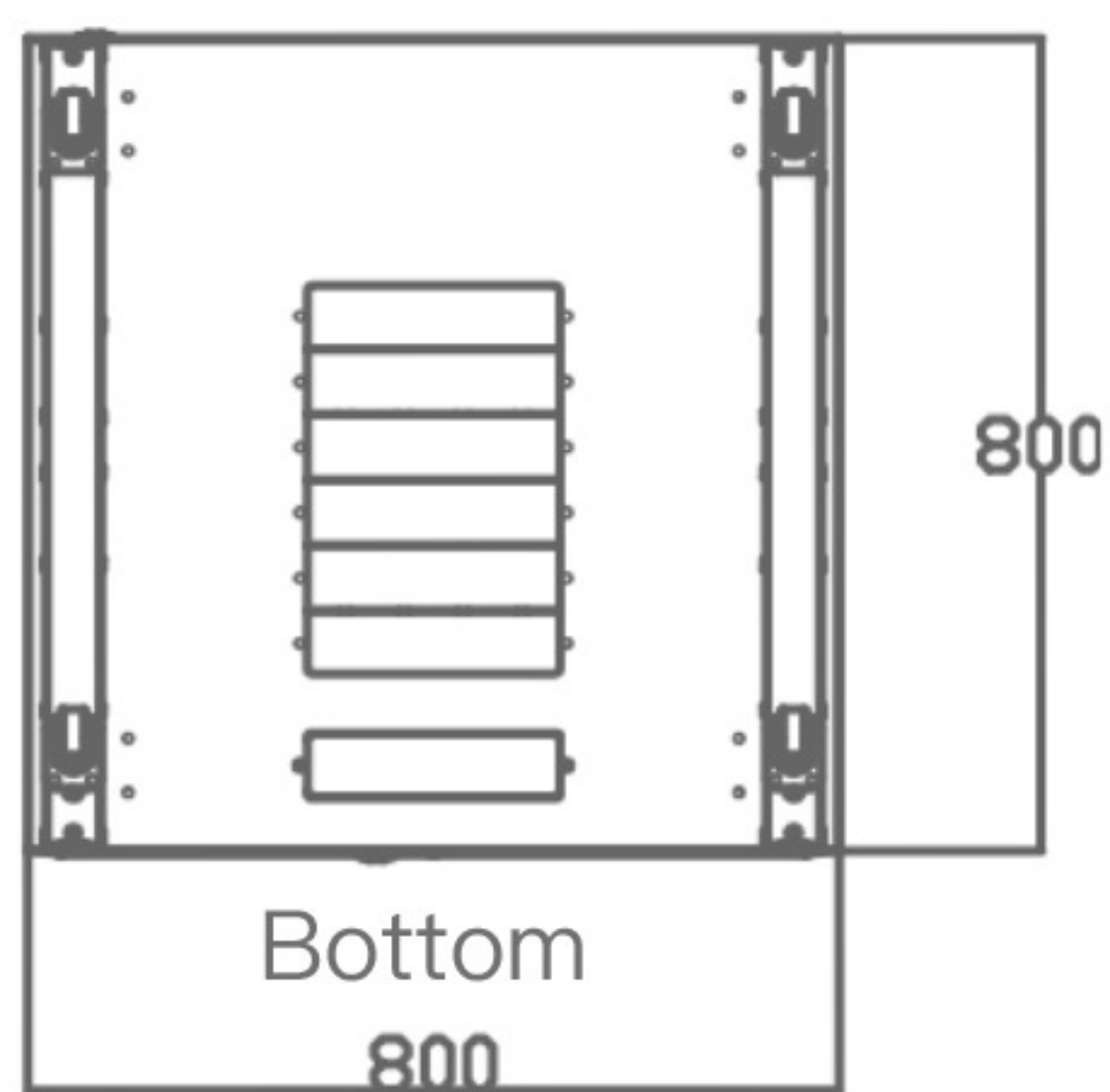

前玻璃門後雙開鐵門800mm寬 網路機櫃

挑選最適合的外觀。



Gray



Black

產品編號	可用U數	寬(mm)	深(mm)	高(mm)
AP-CA8118842	42	800	800	2055

4U 6U 9U 12U 15U

壁掛單開門機櫃

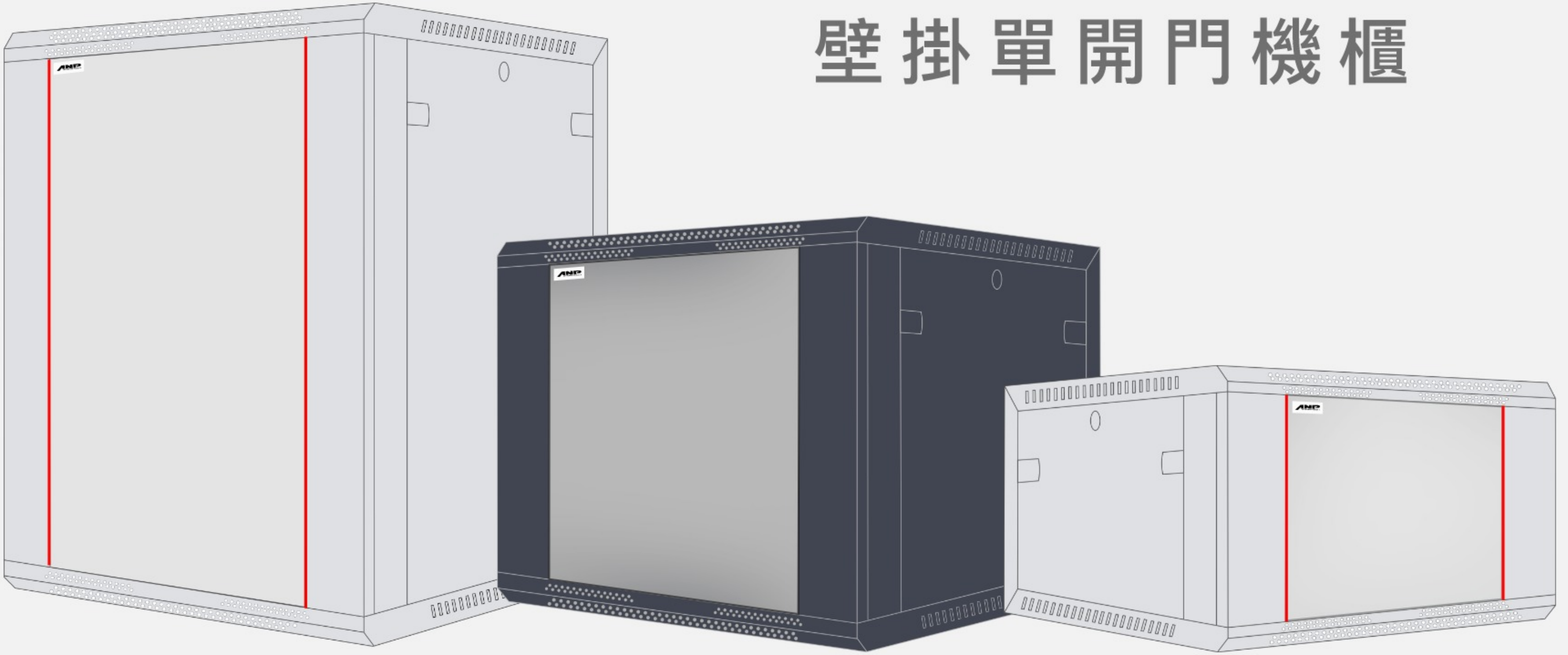

符合：ANSI / EIA RS-310-D、IEC297-2、DIN41491PART1、DIN41494；PART7、GB/T3047.2-92

精美簡約的外觀設計，工藝精湛，尺寸精密。

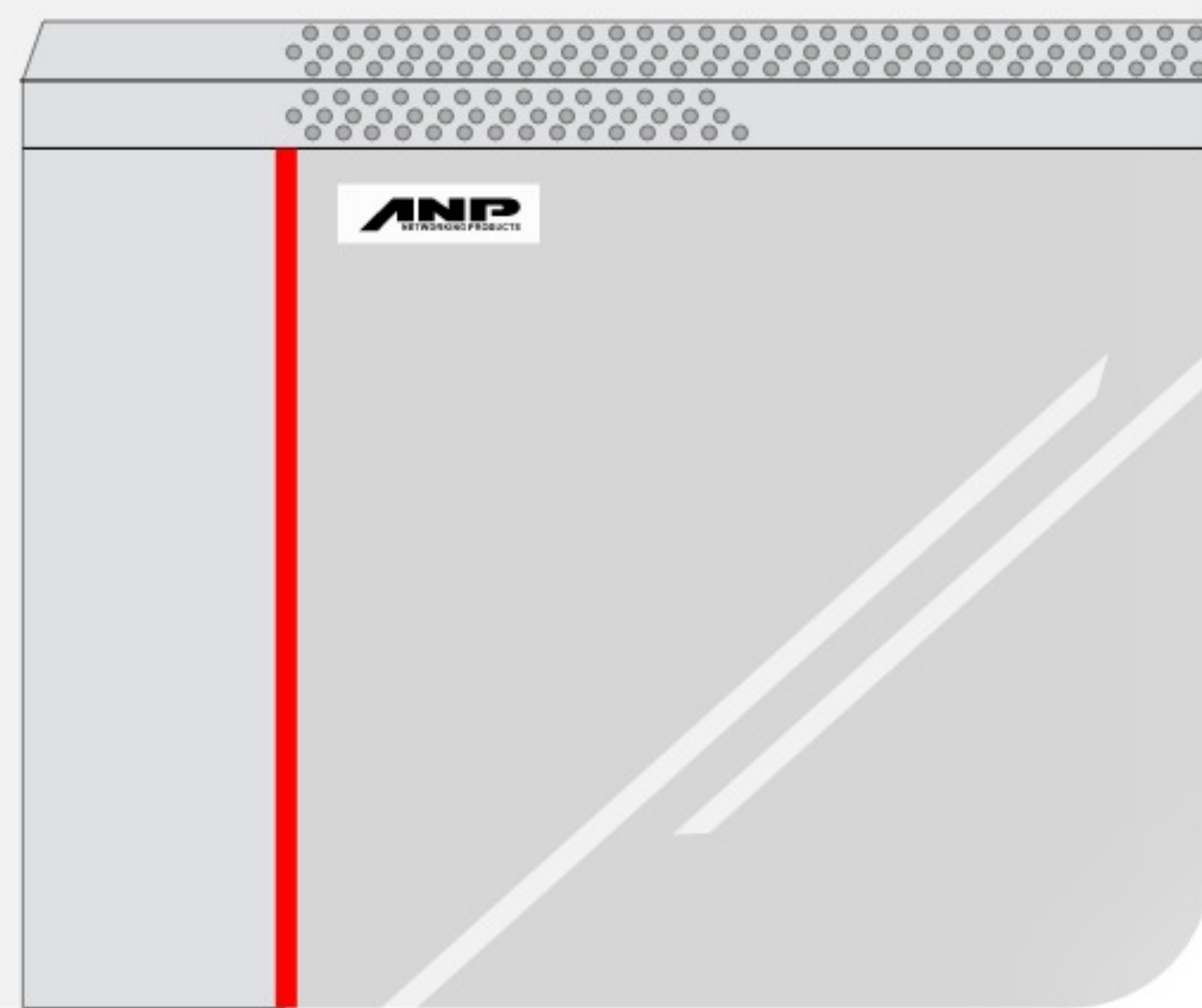

方孔條：1.0mm
其他：1.2mm

厚度

兩側門快速拆卸，方便維修。

*可選配側門鎖 P24



- 方孔條：
脫脂、磷化、粉烤或鍍藍鋅
- 其他：
脫脂、磷化、粉烤

表面處理



可開關的120mm風扇孔及上、下，
後方出線孔。



SPCC
冷軋鋼板



最大承載重量60kgs

框架結構穩固，
壁掛、落地皆可放置。



機櫃背面配有壁掛版，單人也能輕
鬆快速安裝。



機櫃掛上壁掛板後，鎖上內部螺
絲，避免機櫃意外滑落

鋅合金材質圓鎖。



*可選配電子鎖 P24

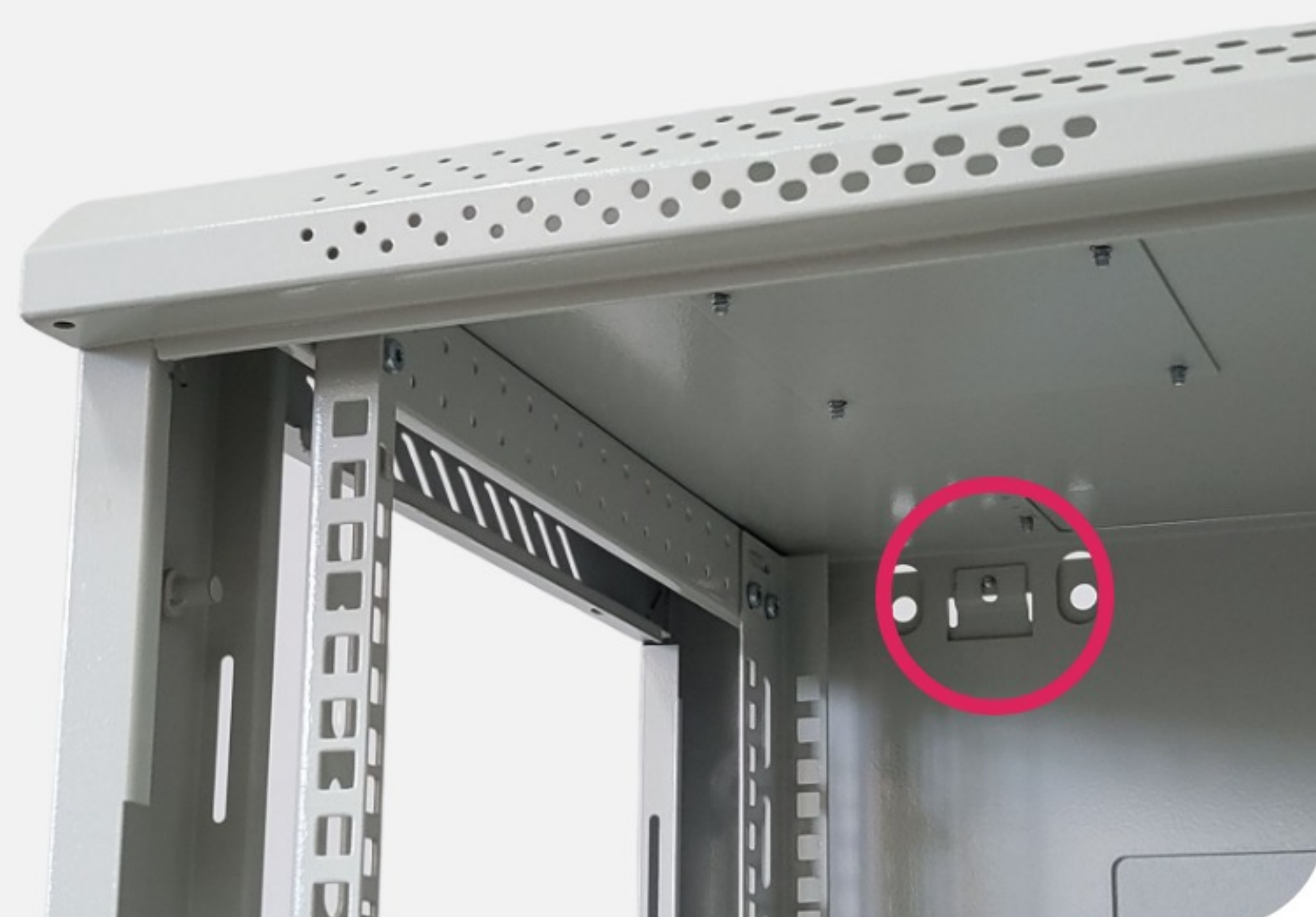

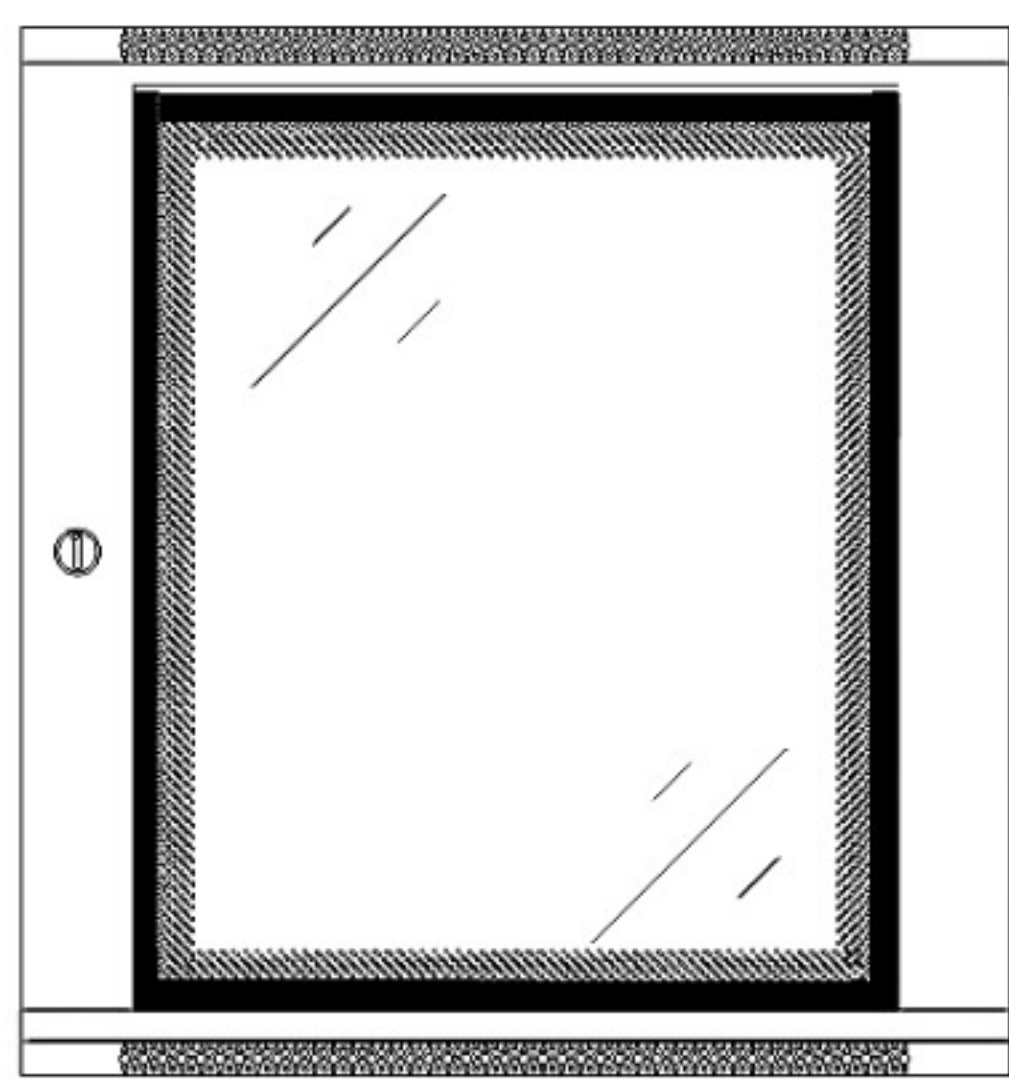
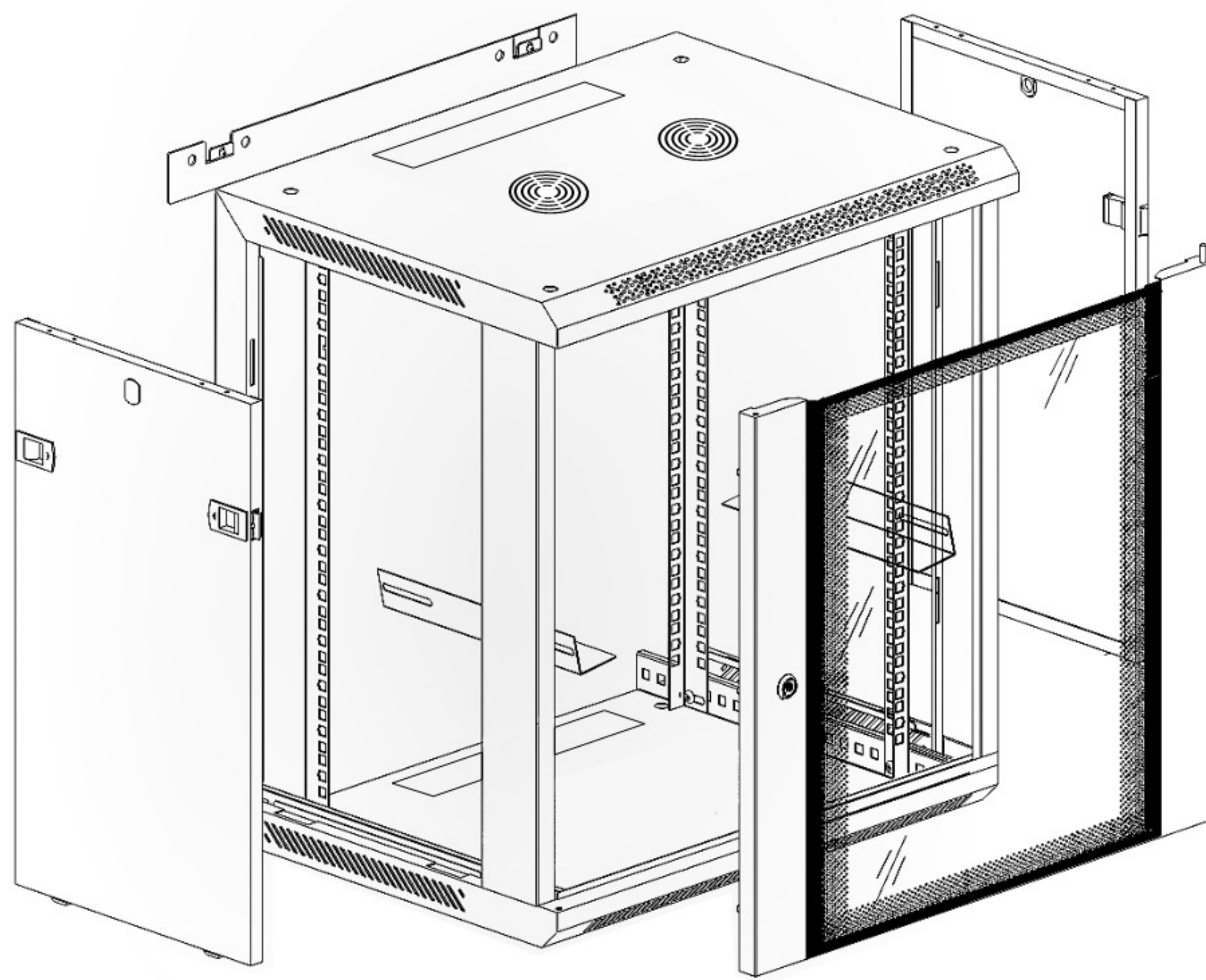

Front(toughened glass door)

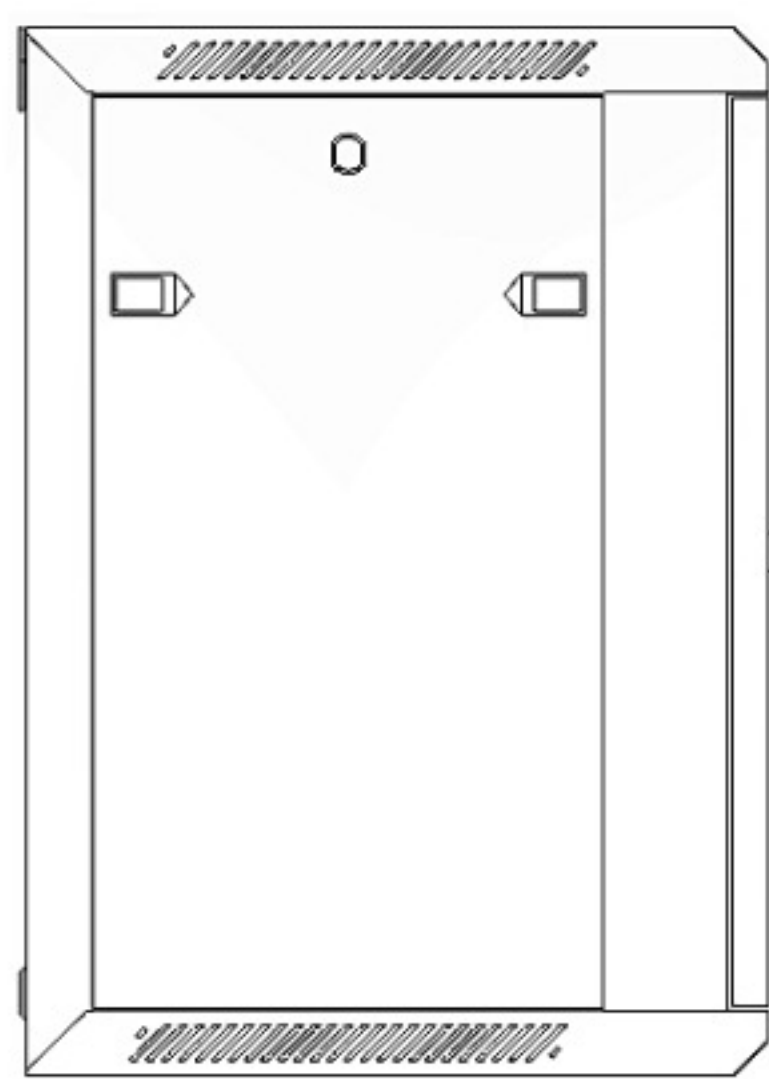

Side

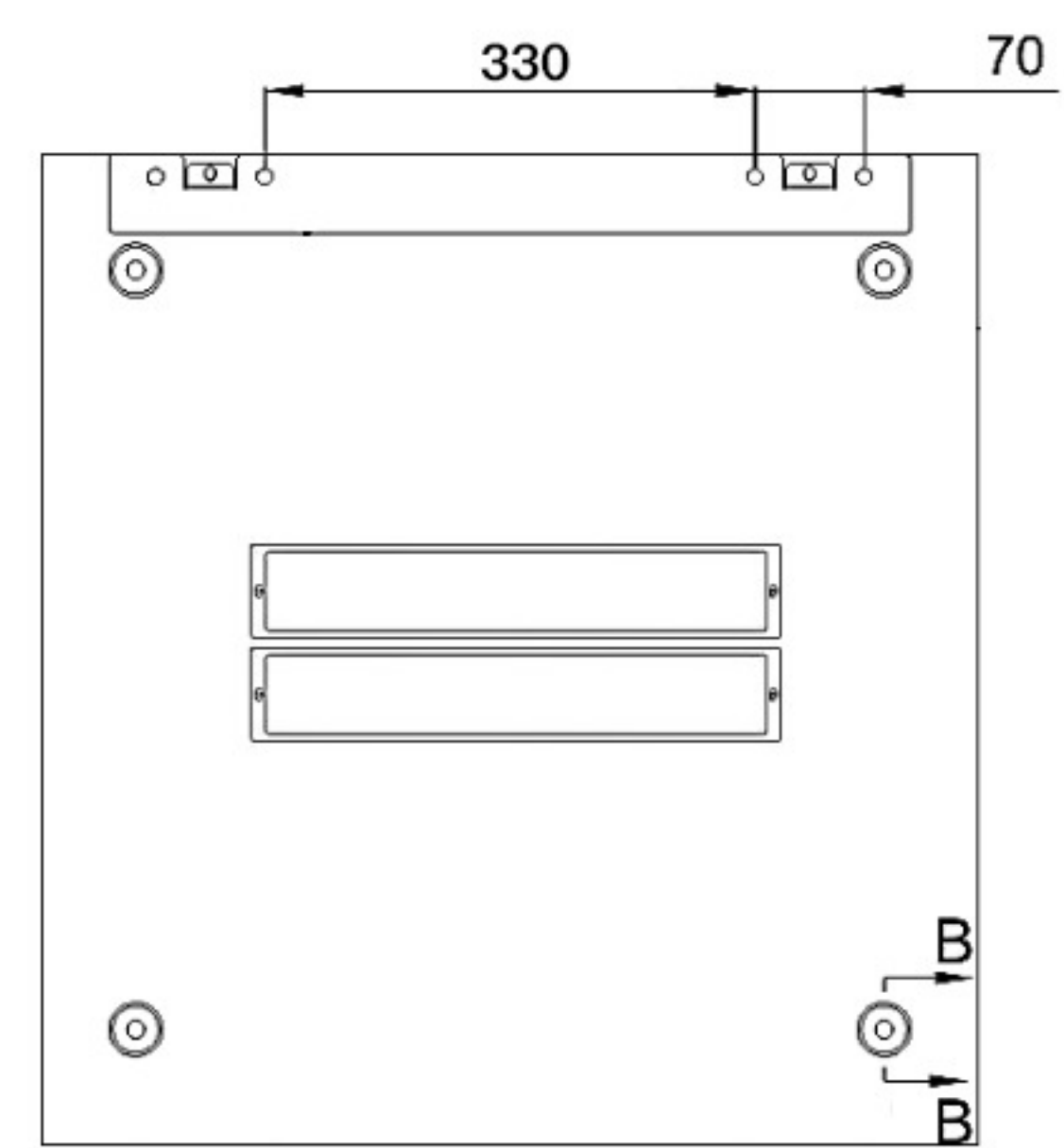

Back(wall-mounted hole size)

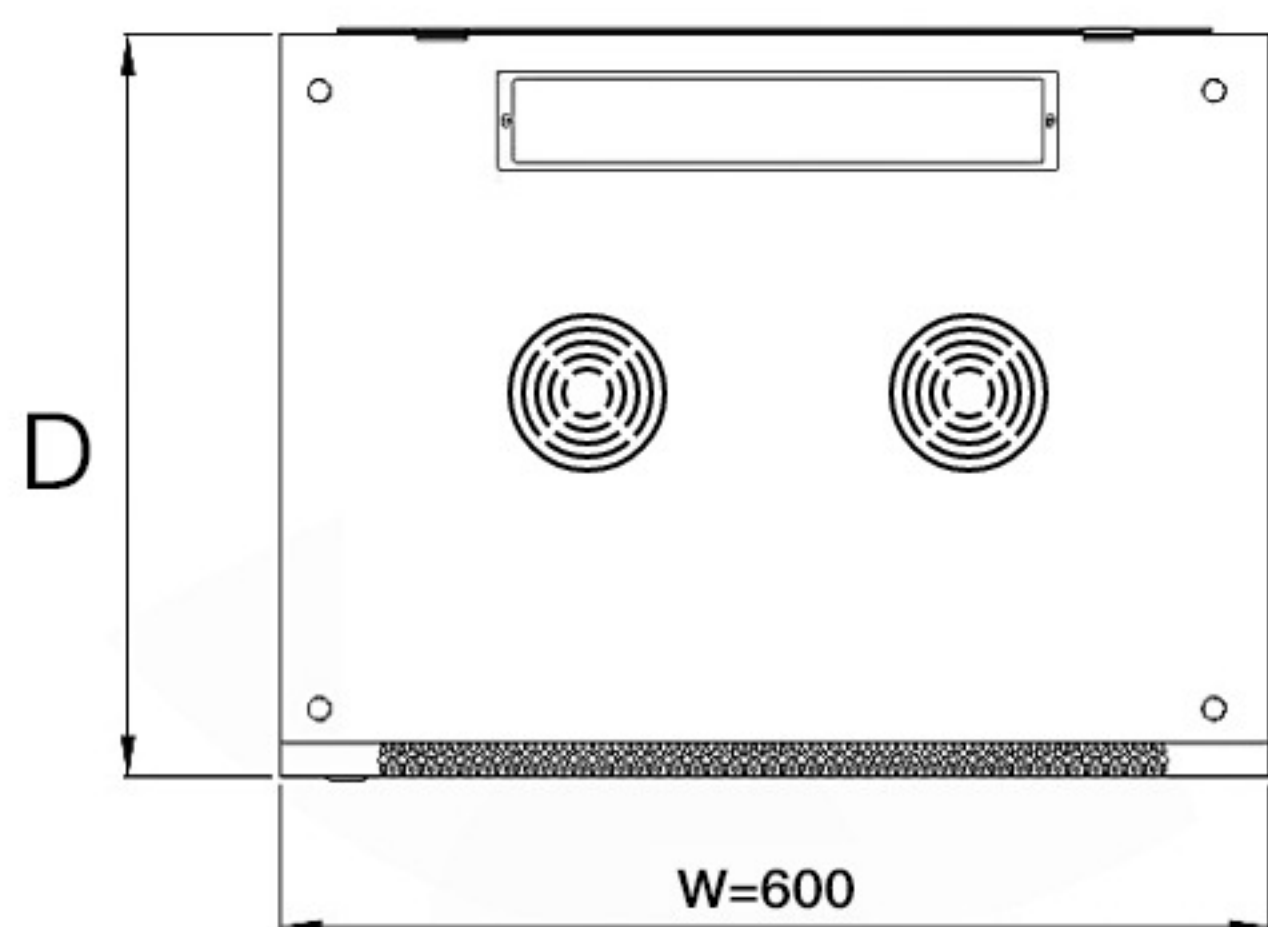

Top

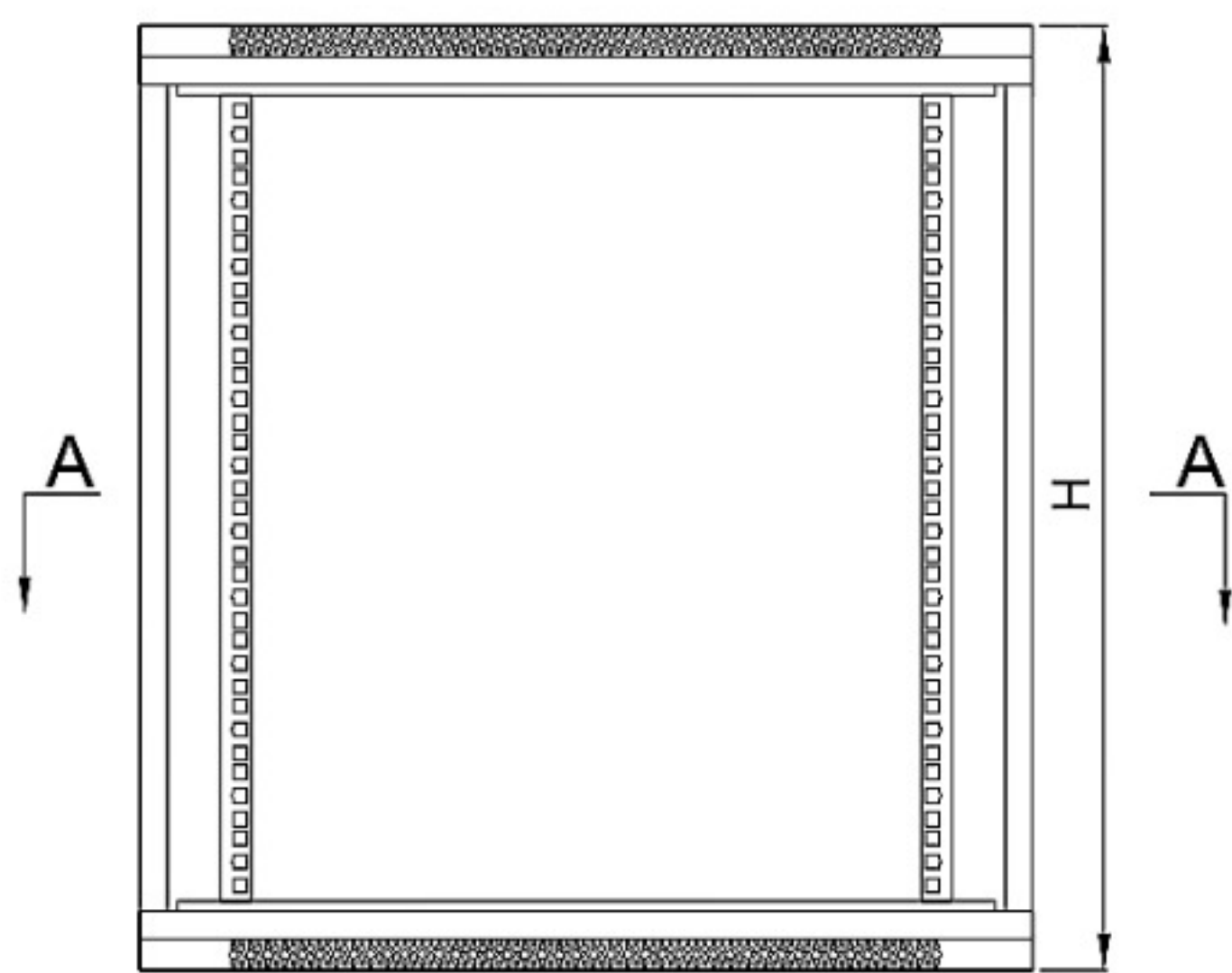

Front(without front door)

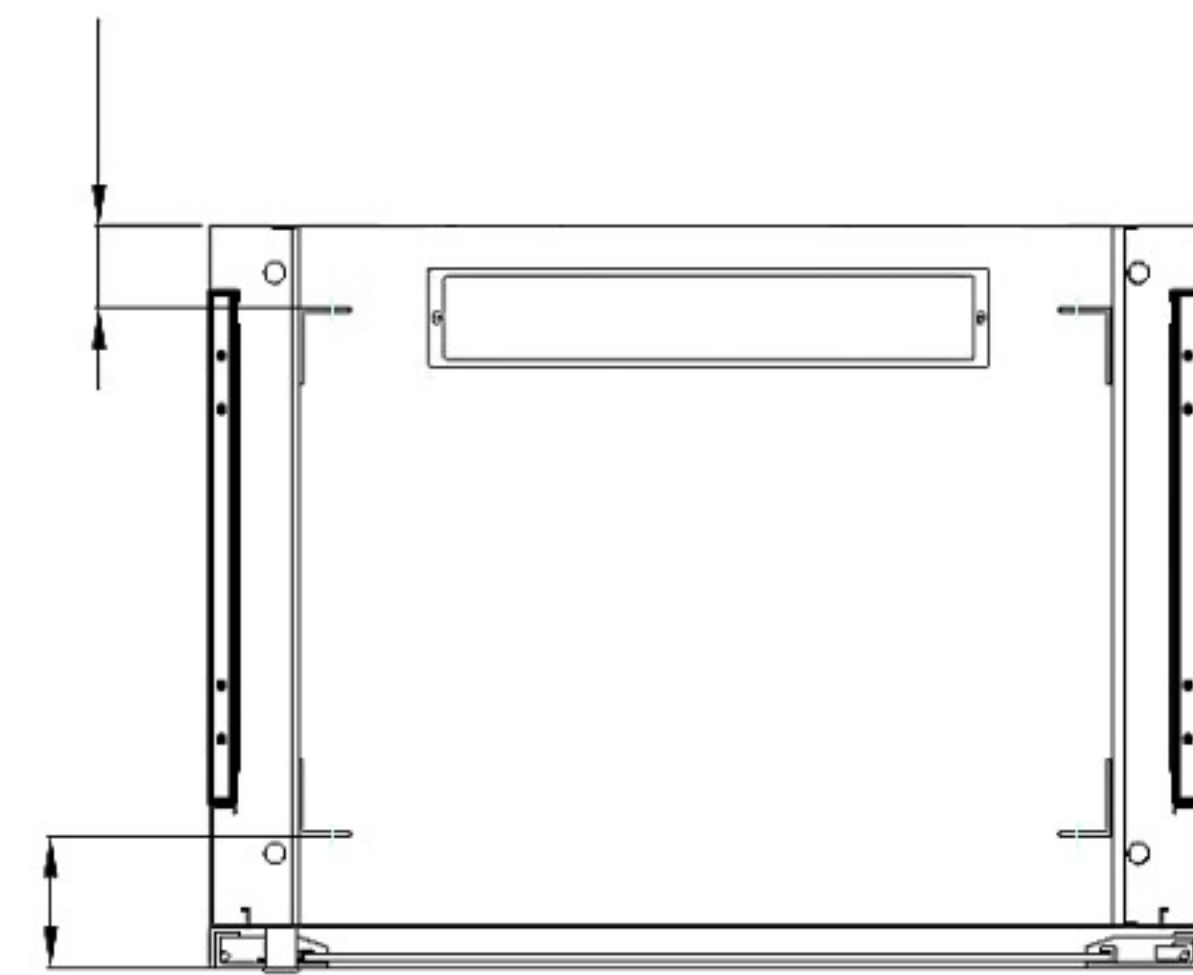

A-A Section

600mm寬 壁掛單開門機網路機櫃

挑選最適合的外觀。



Gray



Black

產品編號	可用U數	寬(mm)	深(mm)	高(mm)
AP-WA6116404	4	600	450	279
AP-WA6116406	6	600	450	368
AP-WA6116409	9	600	450	501
AP-WA6116609	9	600	600	501
AP-WA6116612	12	600	600	635
AP-WA6116615	15	600	600	768

開放型壁掛架



材質：SPCC 冷軋鋼板；厚度：1.5mm

表面處理：脫脂、磷化、粉烤

顏色：● AP-WMB-□UG ● AP-WMB-□UK

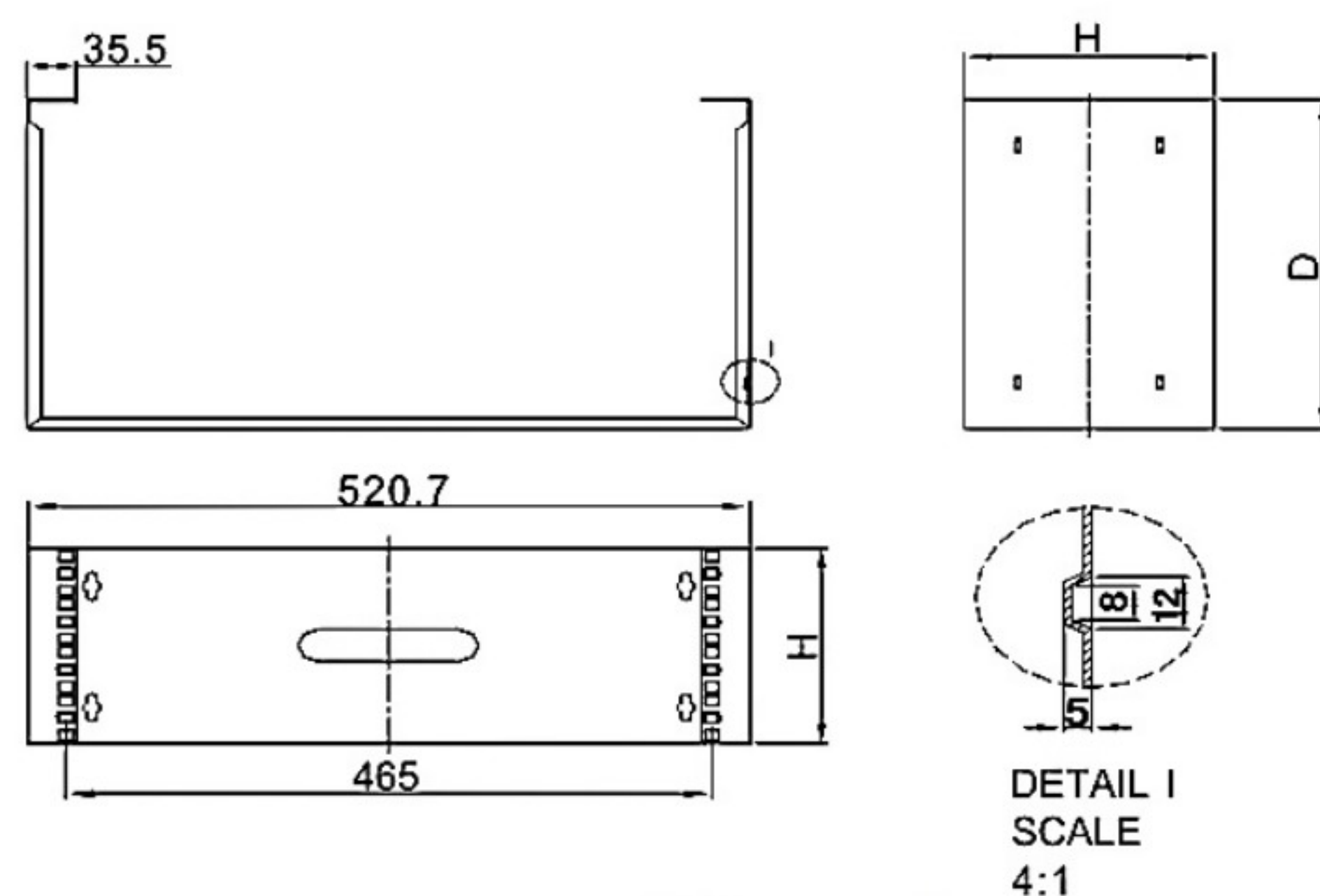

產品編號	可用U數	寬(mm)	深(mm)	高(mm)
AP-WMB-2U	2	521	305	90
AP-WMB-4U	4	521	305	180

固定型層板



材質：SPCC 冷軋鋼板；厚度：1.2mm

表面處理：脫脂、磷化、粉烤

承重：最大承載重量：60kgs

顏色：● AP-SAS□□G ● AP-SAS□□K

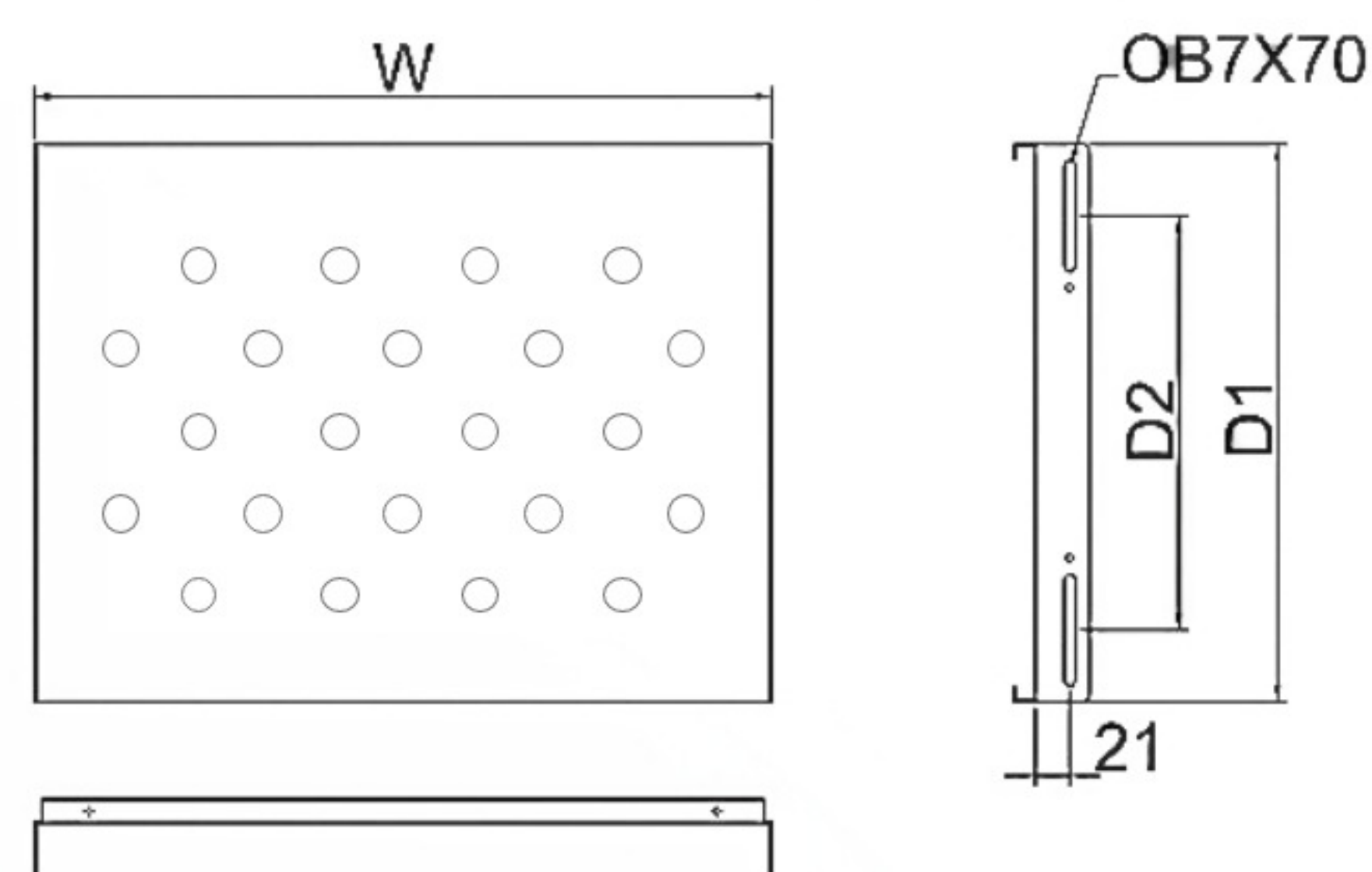

產品編號	規格	尺寸 (mm)				應用
		寬	深1	深2	高	
AP-SAS66	60固定層板	487	350	260	45	用於安倍600mm深機櫃
AP-SAS68	80固定層板	487	550	460	45	用於安倍800mm深機櫃
AP-SAS60	100固定層板	487	730	640	45	用於安倍1000mm深機櫃

前後掛耳通用型層板

材質：SPCC 冷軋鋼板；厚度：1.2mm

表面處理：脫脂、磷化、粉烤

承重：最大承載重量：40kgs

顏色：● AP-SA000G ● AP-SA000K

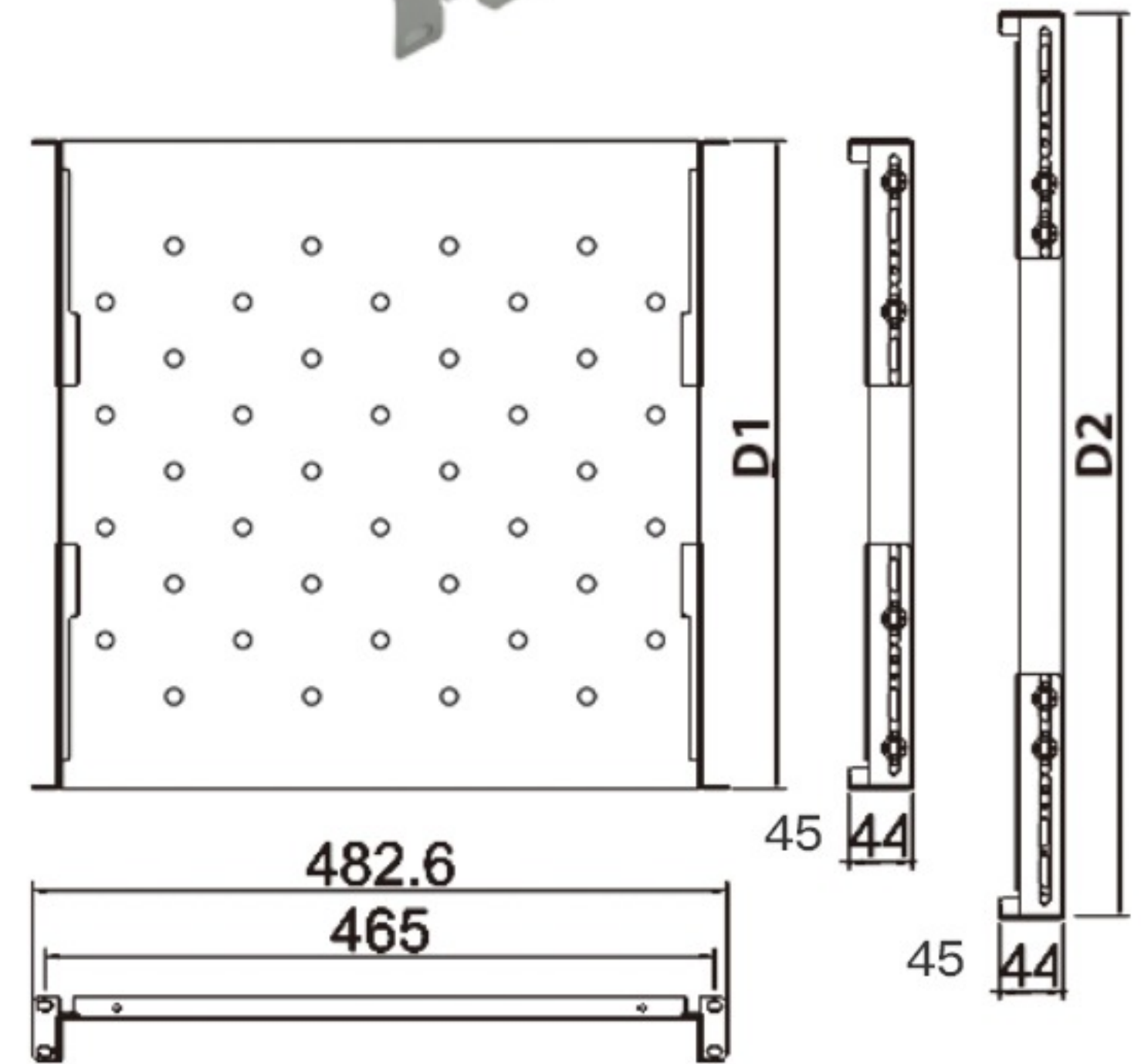
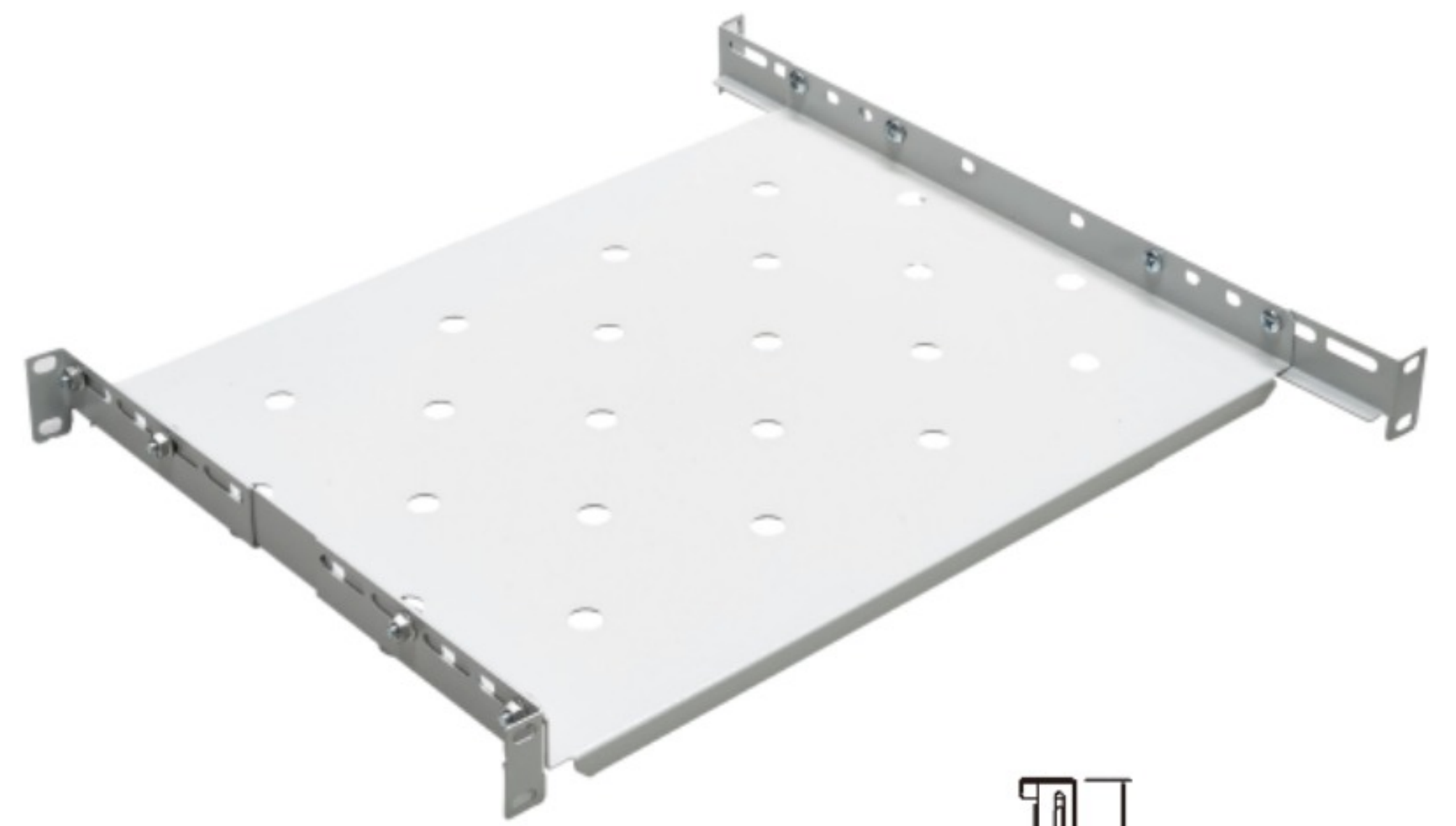

產品編號	規格	尺寸 (mm)				應用
		寬	深1	深2	高	
AP-SA066	60可延伸固定層板	483	350	550	45	19"標準 前後掛耳尺寸可延伸 350mm-550mm
AP-SA068	80可延伸固定層板	483	550	730	45	550mm-730mm
AP-SA060	100可延伸固定層板	483	730	910	45	730mm-910mm

通用型層板

材質：SPCC 冷軋鋼板；厚度：1.2mm

表面處理：脫脂、磷化、粉烤

承重：最大承載重量：20kgs

顏色：● AP-SAC00G ● AP-SAC00K

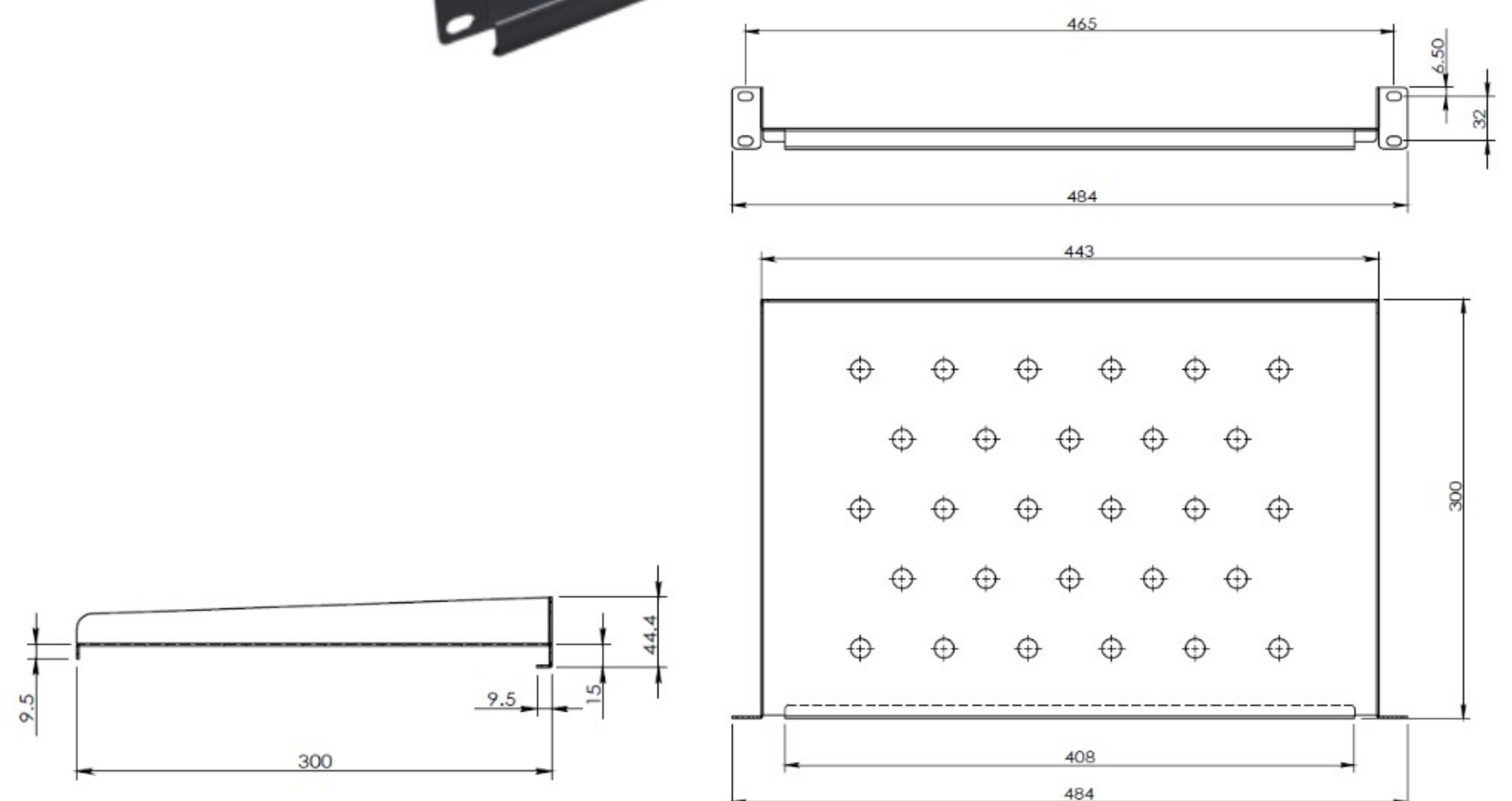
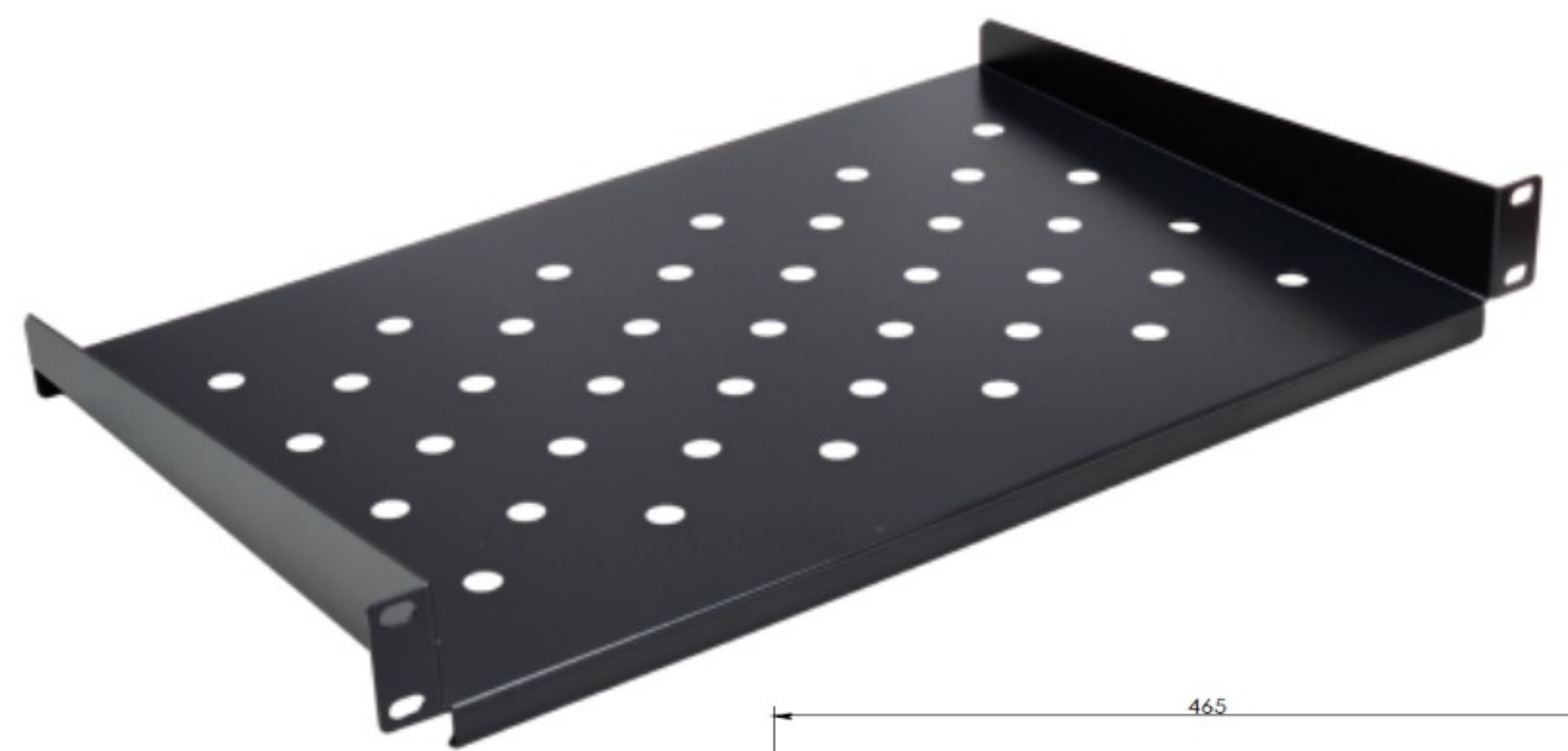

產品編號	規格	尺寸 (mm)			應用
		寬	深1	高	
AP-SAC24-1U	40固定層板	483	300	45	19"標準
AP-SAC24-2U	40固定層板	483	300	88	19"標準
AP-SAC26-2U	60固定層板	483	350	88	19"標準

滑軌型層板

材質： SPCC 冷軋鋼板；厚度：1.2mm

表面處理： 脫脂、磷化、粉烤

承重： 最大承載重量：20kgs

顏色： ○ AP-SAULOOG ● AP-SAULOOK



▲ AP-SAUL26

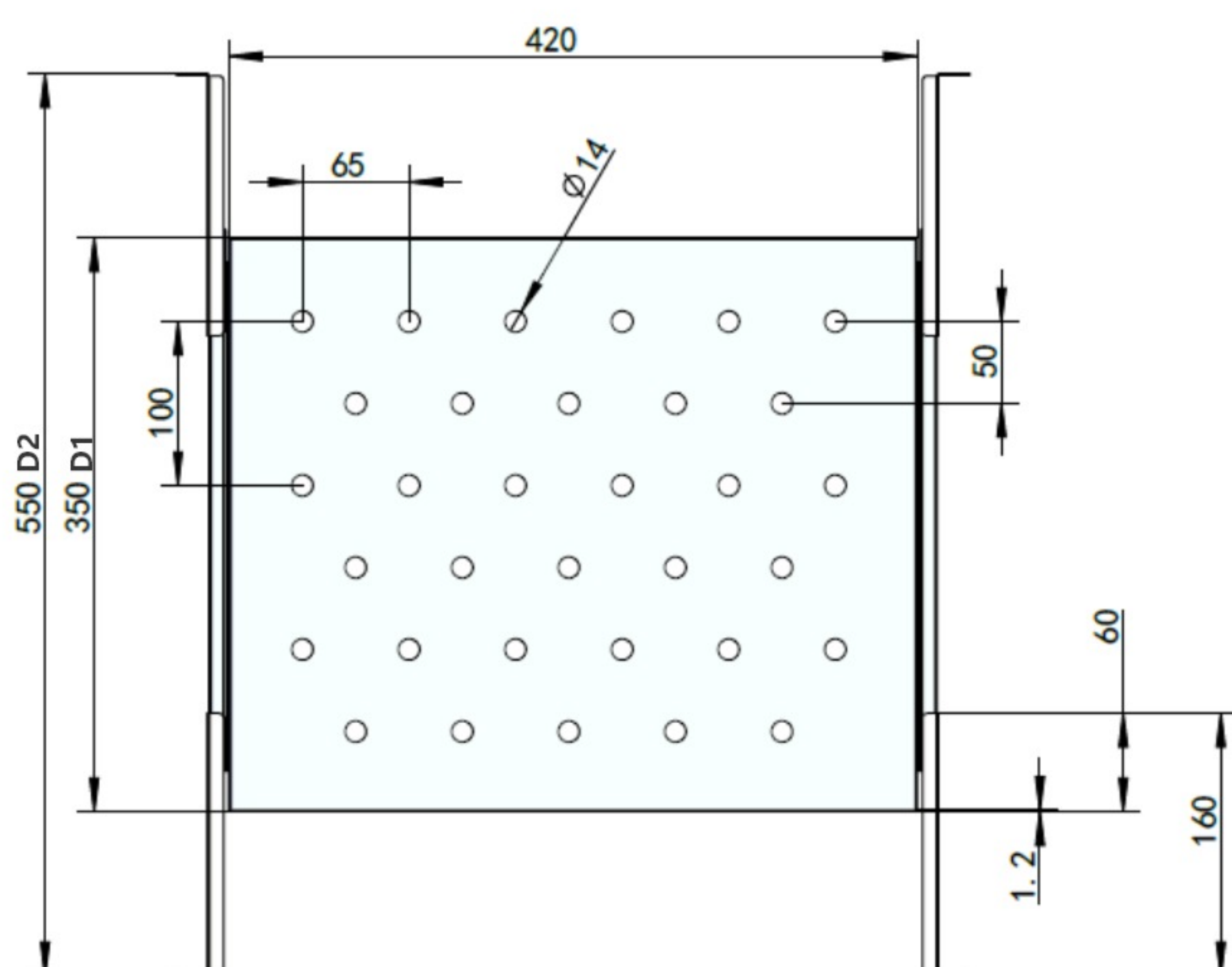

▲ AP-SAUL26

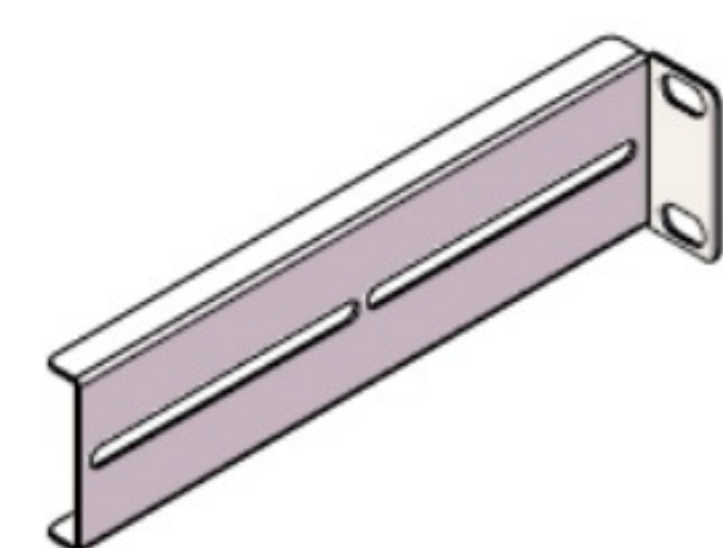

▲ AP-SAUL26掛耳

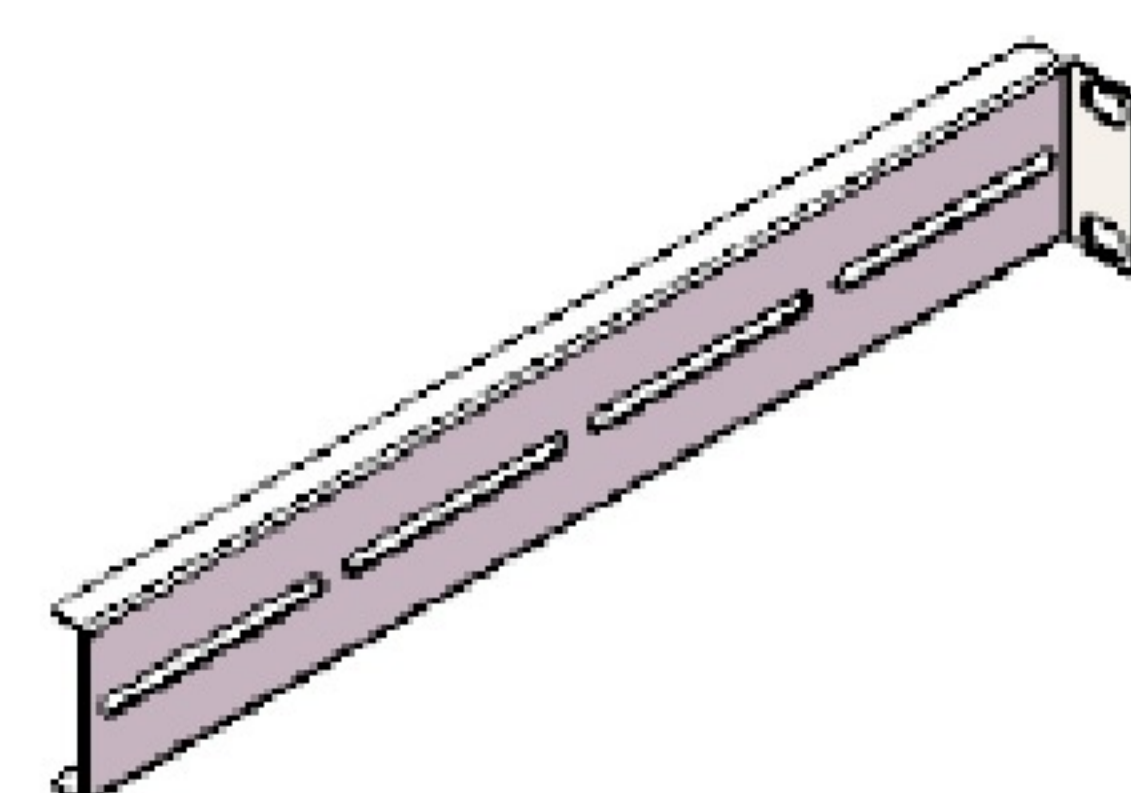

▲ AP-SAUL28/20掛耳

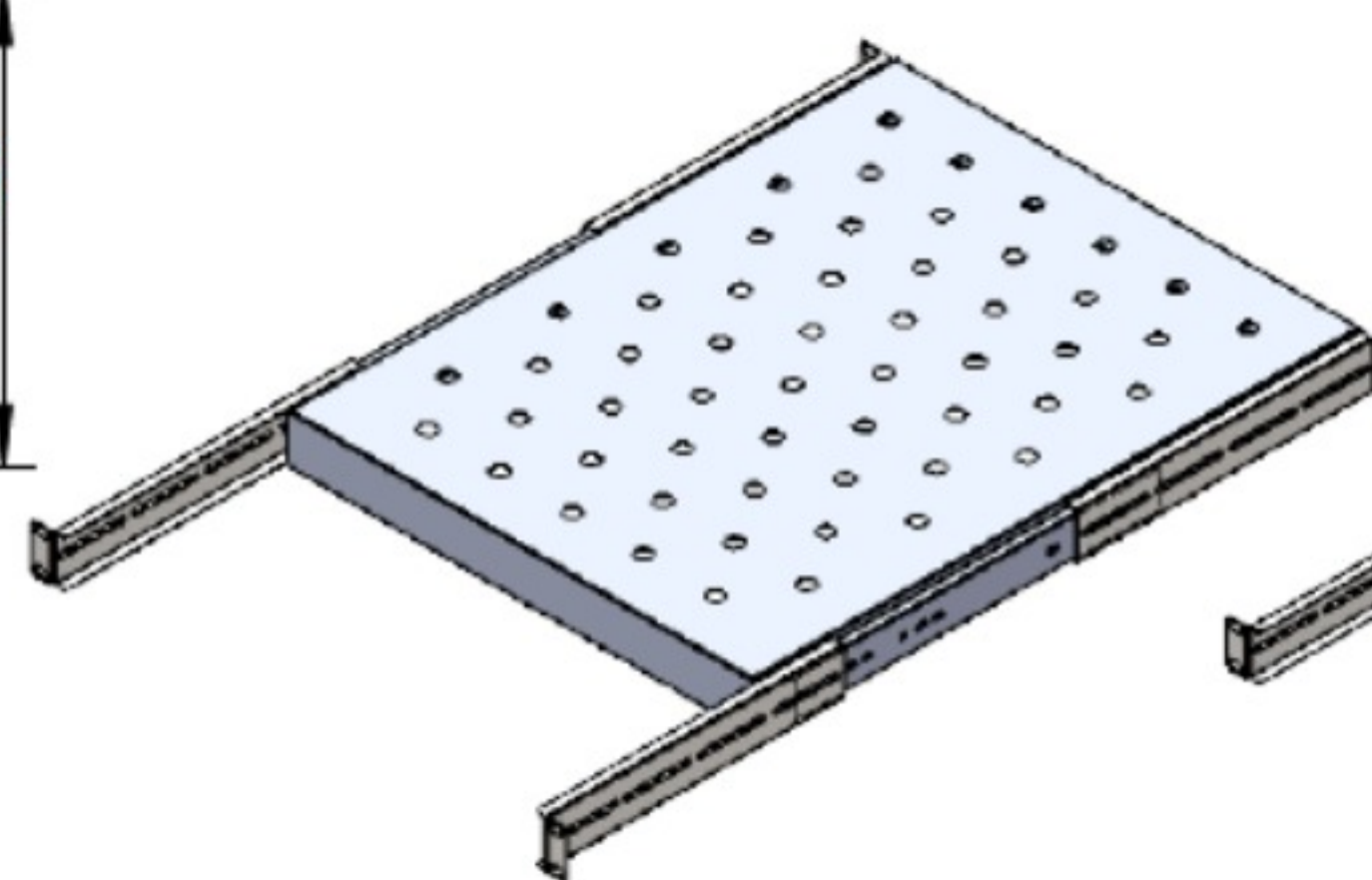

▲ AP-SAUL28

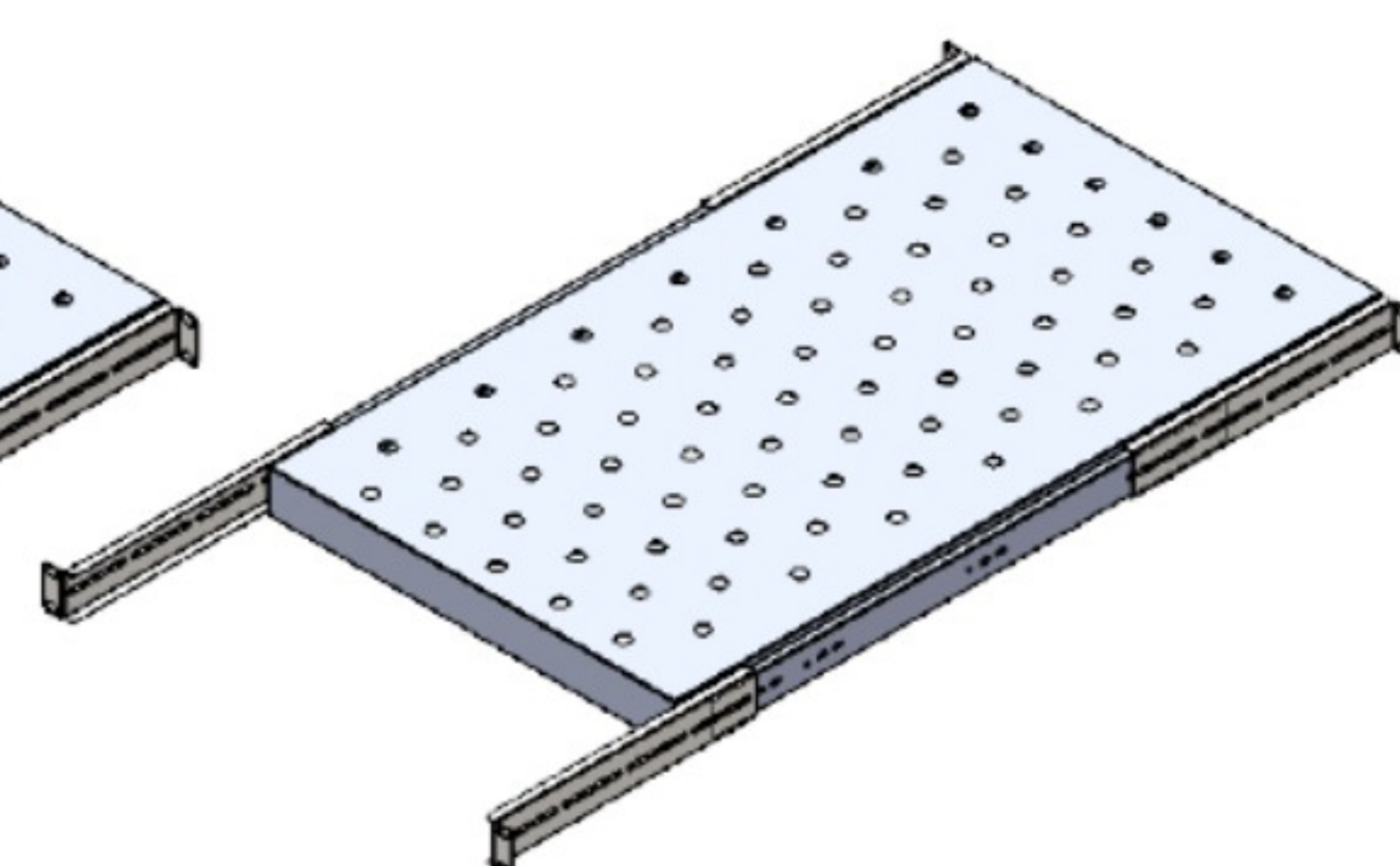

▲ AP-SAUL20

產品編號	規格	尺寸 (mm)				應用
		寬	深1	深2	高	
AP-SAUL26	60滑軌型層板	483	350	550	45	19"標準 前後掛耳尺寸可延伸 350mm-550mm
AP-SAUL28	80滑軌型層板	483	550	730	45	550mm-730mm
AP-SAUL20	100滑軌型層板	483	730	930	45	730mm-910mm

本目錄中所提及的產品規格、尺寸、圖片及資訊僅提供參考，內容可能會隨時更新，恕不另行通知。
本目錄中所提及各種數據可能因客觀環境等因素的變化，數據會有不同或誤差。

落地型機櫃專用低噪音風扇

材質：SPCC 冷軋鋼板

表面處理：脫脂、磷化、粉烤

厚度：電線座1.2mm；風扇盤0.8mm

風扇：低噪音、長效型

空氣流動率：50-110CBM/H

顏色：○ AP-FA000G ● AP-FA000K



▲ AP-FA804

產品編號	規格	尺寸 (mm)			應用
		寬	深1	高	
AP-FA602	600mm深機櫃用2風扇組	298	130	44	用於安倍600mm深 機櫃
AP-FA804	800/1000mm深機櫃用2風扇組	298	262	44	用於安倍800/1000mm深 機櫃

壁掛機櫃專用低噪音風扇

風扇：低噪音、長效型

空氣流動率：50-110CBM/H



產品編號	規格	尺寸 (mm)	
		長	寬
AP-FA402	12cm通用型雙風扇組	120	120

1U通用型低噪音風扇

材質：SPCC 冷軋鋼板；厚度：1.2mm

表面處理：脫脂、磷化、粉烤

風扇：低噪音、長效型

空氣流動率：50-110CBM/H

顏色：● AP-FM402G



產品編號	規格	尺寸 (mm)			應用
		寬	深1	高	
AP-FM402	1U通用型2風扇組	482	300	45	19"標準

3U通用型低噪音風扇

材質：SPCC 冷軋鋼板；厚度：1.2mm

表面處理：脫脂、磷化、粉烤

風扇：低噪音、長效型

空氣流動率：50-110CBM/H

顏色：● AP-FMH00G ● AP-FMH00K



▲ AP-FMH03

產品編號	規格	尺寸 (mm)		應用
		寬	深	
AP-FMH02	3U通用型2風扇組	482	88	19"標準
AP-FMH03	3U通用型3風扇組	482	88	19"標準

線槽型理線架

材質：SPCC 冷軋鋼板

表面處理：脫脂、磷化、粉烤

顏色：● AP-WMHC-□UG ● AP-WMHC-□UK



▲ AP-WMHC-1UK

產品編號	規格	尺寸 (mm)			應用
		寬	深	高	
AP-WMHC-1U	1U整線架	482	70	45	19"標準
AP-WMHC-2U	1U整線架	482	70	88	19"標準

D環型理線架

材質：SPCC 冷軋鋼板

表面處理：脫脂、磷化、粉烤

顏色：● AP-WMHD-□UK



▲ AP-WMHD-1UK

產品編號	規格	尺寸 (mm)			應用
		寬	深	高	
AP-WMHD-1U	1U整線架	482	70	45	19"標準
AP-WMHD-2U	1U整線架	482	70	88	19"標準

C環型掛線鉤

材質：SPCC冷軋鋼板，t1.2

表面處理：脫脂、磷化、粉烤

顏色：● AP-WMHV-00K



▲ AP-WMHV-10K

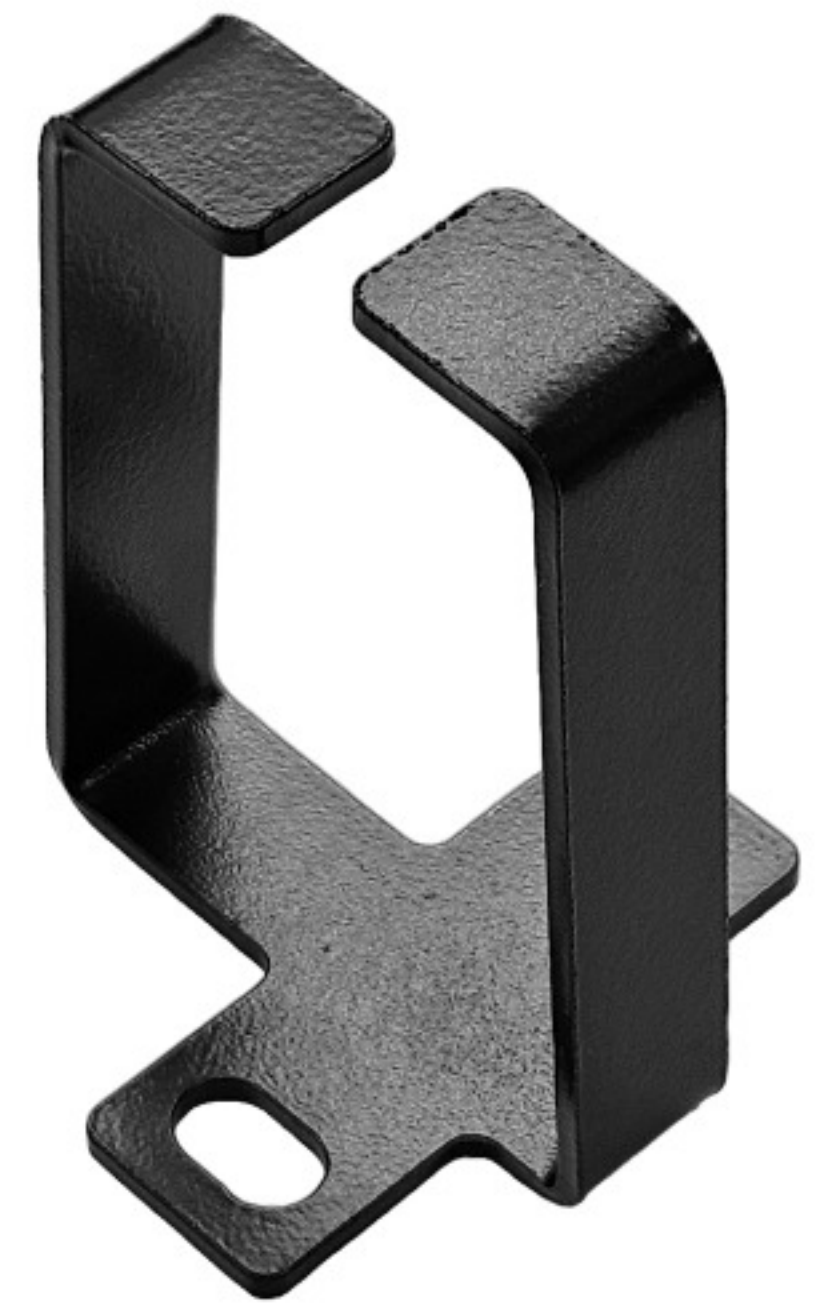

▲ AP-WMHV-25K

產品編號	規格	尺寸 (mm)		應用
		高		
AP-WMHV-10K	掛線鉤 用於 6-10 條線	35		19"標準
AP-WMHV-25K	掛線鉤 用於 20-25 條線	60		19"標準

D環型掛線鉤

材質：黑鐵

表面處理：鍍鋅



▲ AP-WMHV-D



產品編號	規格	尺寸 (mm)		應用
		寬	高	
AP-WMHV-D	用於25-30條網路線	40	70	通用整線鉤

螢幕掛架-視角可調

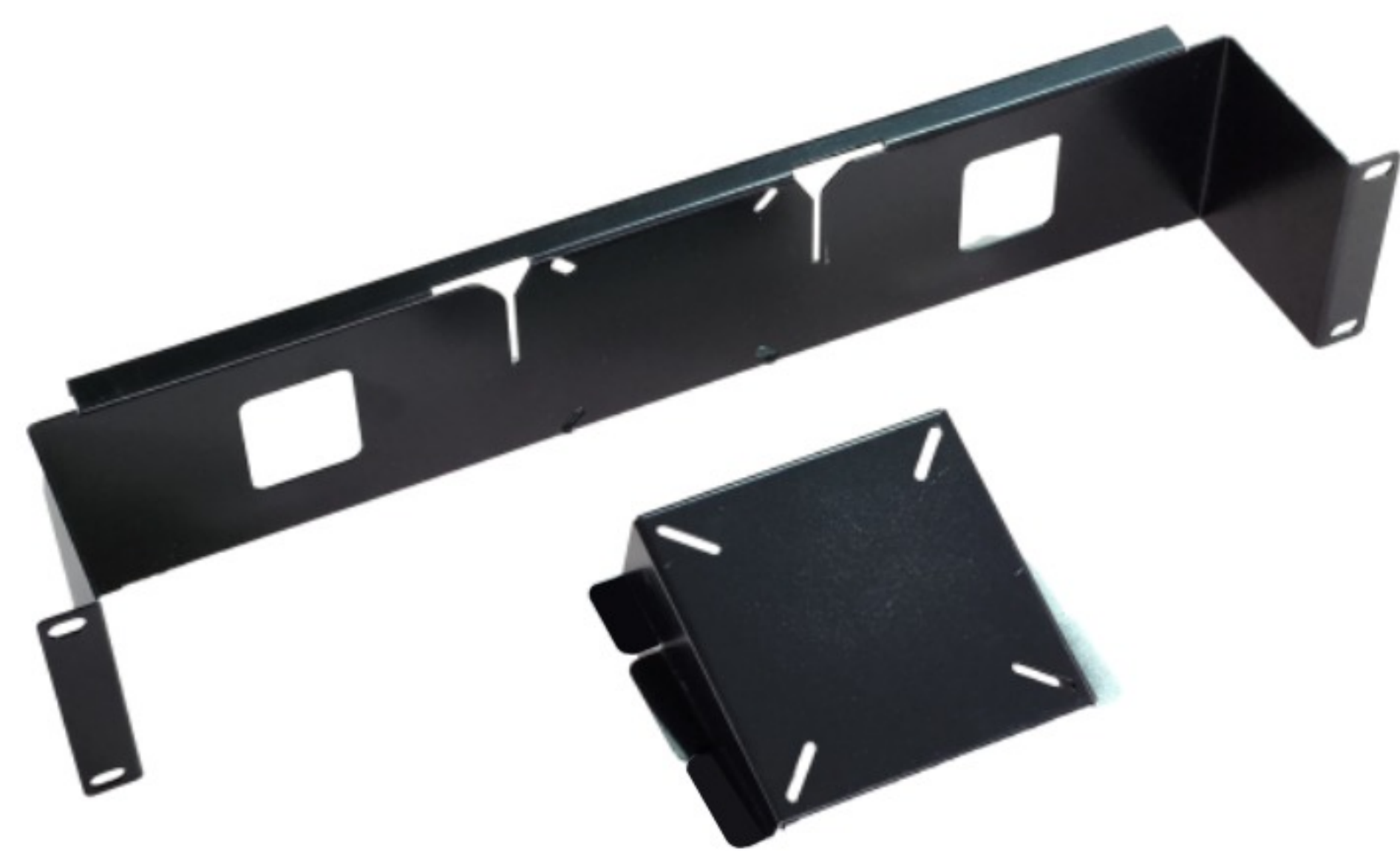

材質： SPCC 冷軋鋼板；厚度：1.5mm

表面處理： 脫脂、磷化、粉烤

參數值： 最大螢幕寬度430mm；兩種安裝角度

顏色： AP-AYMBKT-1G AP-AYMBKT-1K

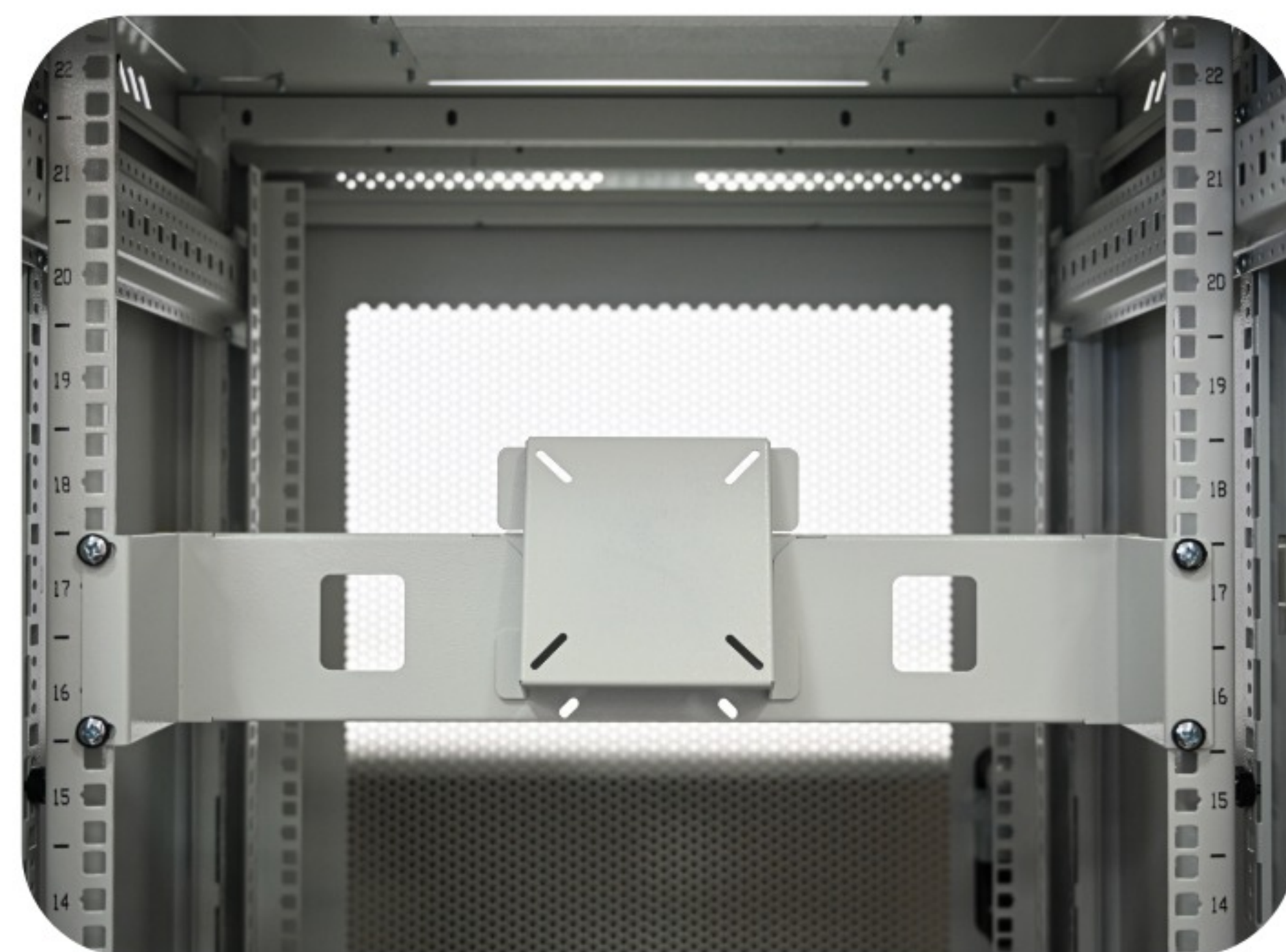

產品編號	規格	尺寸 (mm)			應用
		寬	深	高	
AP-AYMBKT-1	視角可調螢幕掛架	482	105	88	19"標準

螢幕掛架-平面型

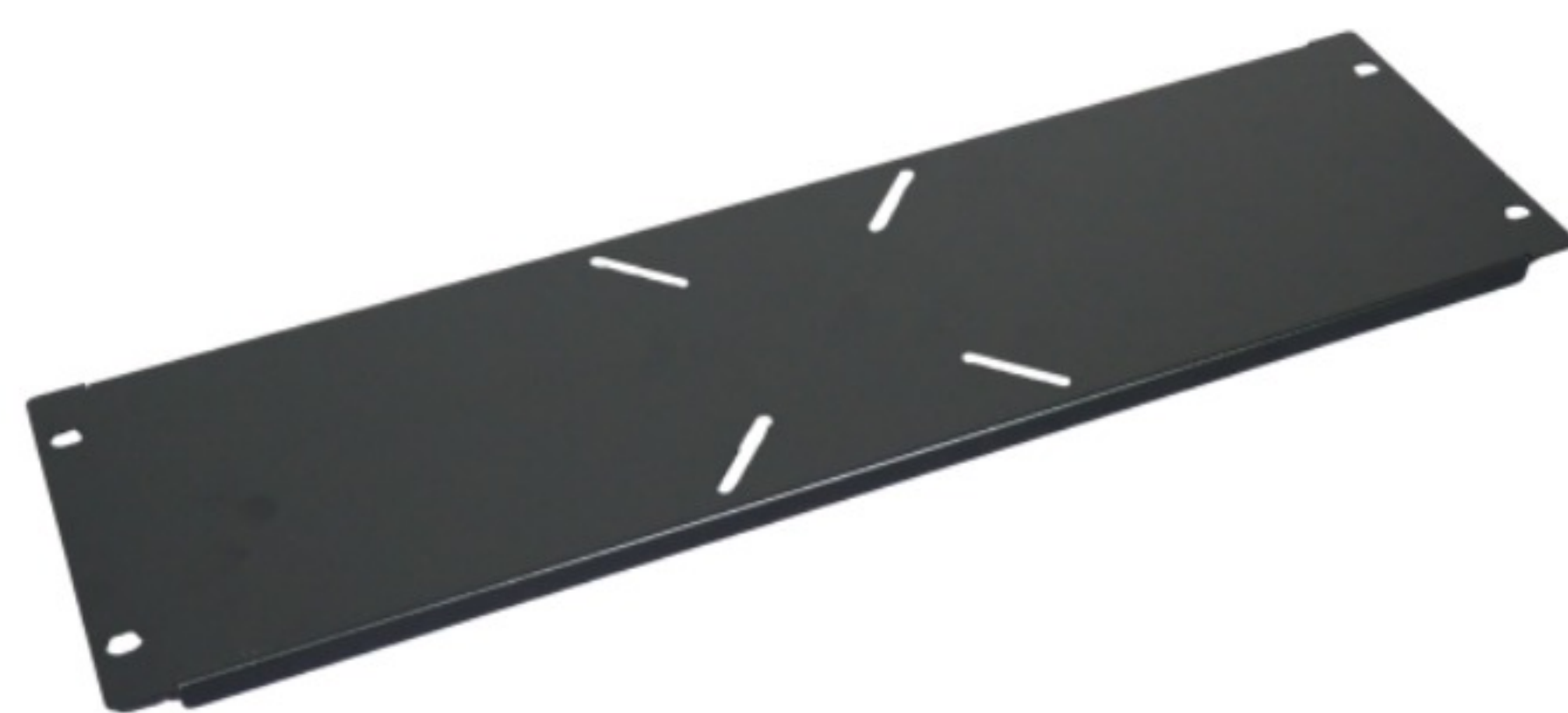

材質： SPCC 冷軋鋼板；厚度：1.2mm

表面處理： 脫脂、磷化、粉烤

參數值： 最大螢幕寬度500mm；角度固定

顏色： AP-AYMBKT-2K

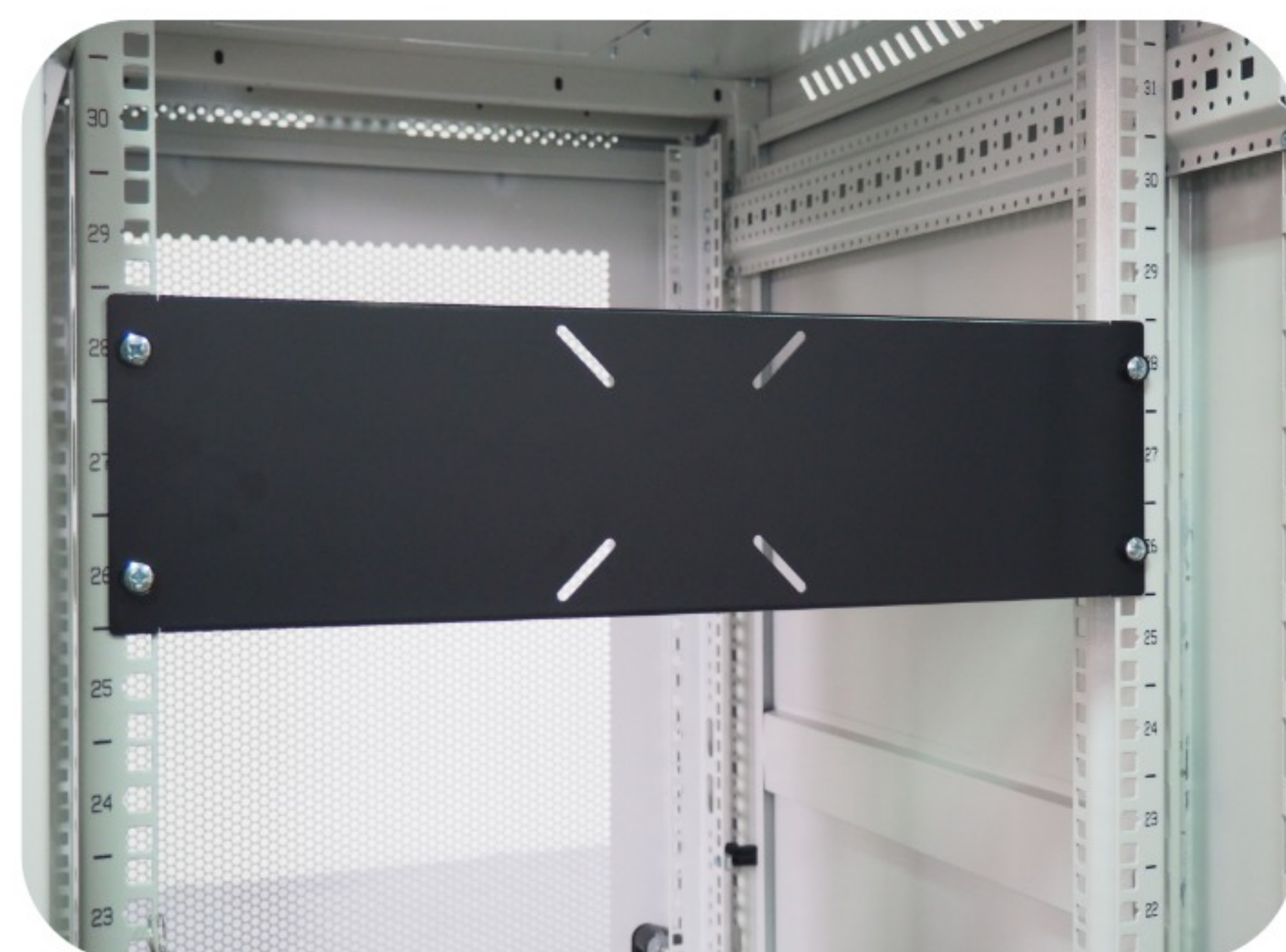

產品編號	規格	尺寸 (mm)		應用
		寬	高	
AP-AYMBKT-2	平面型螢幕掛架	482	133	19"標準

螢幕手臂支架

材質： SPCC 冷軋鋼板；鋁合金；ABS

孔距： 75*75 / 100*100mm

承重： 承載重量範圍：2~9kgs

拉伸距離： 0~480mm



▲ AP-AYMBKT-3

產品編號	規格	應用
AP-AYMBKT-3	螢幕手臂支架	需與安倍立式機櫃平面蓋搭配使用

落地型機櫃平面上蓋

材質： SPCC 冷軋鋼板；厚度：1.2mm

表面處理： 脫脂、磷化、粉烤

承重： 最大承載重量：20kgs

顏色： ○ AP-CATC00G ● AP-CATC00K



▲ AP-CATC66G

產品編號	規格	尺寸 (mm)			應用
		寬	深	高	
AP-CATC66	落地型機櫃平面上蓋	590	480	25	用於安倍600mm深落地機櫃
AP-CATC68	落地型機櫃平面上蓋	590	680	25	用於安倍800mm深落地機櫃
AP-CATC60	落地型機櫃平面上蓋	590	880	25	用於安倍1000mm深落地機櫃

1U毛刷板



材質： SPCC 冷軋鋼板；厚度：1.0mm

表面處理： 脫脂、磷化、粉烤

毛刷範圍： 390 × 30 (mm)

顏色： ● AP-ATBRP-1UK



產品編號	規格	尺寸 (mm)		應用
		寬	高	
AP-ATBRP-1UK	1U通用型毛刷板	482	44	19"標準

安倍機櫃專用底座入線防蟲毛刷



材質： SPCC 冷軋鋼板；厚度：1.0mm

表面處理： 脫脂、磷化、粉烤

毛刷範圍： 240 × 50 (mm)

顏色： ● AP-ATBRP-0UK



產品編號	規格	尺寸 (mm)		應用
		寬	高	
AP-ATBRP-0UK	底座入線防蟲毛刷	277	65	安倍網通落地機櫃專用

L型支架



材質： SPCC 冷軋鋼板；厚度：1.5mm

表面處理： 脫脂、磷化、粉烤

顏色： ○ AP-AYLR000G ● AP-AYLR000K



產品編號	規格	尺寸 (mm)			應用
		寬	深1	高	
AP-AYLR600	60深機櫃用 L 型支架 一組兩支	350	60	38	19"標準
AP-AYLR800	80深機櫃用 L 型支架 一組兩支	550	60	38	19"標準
AP-AYLR000	100深機櫃用 L 型支架 一組兩支	730	60	38	19"標準

空白面板



材質： SPCC 冷軋鋼板；厚度：1.0mm

表面處理： 脫脂、磷化、粉烤

顏色： ○ AP-AYBP-0UG ● AP-AYBP-0UK

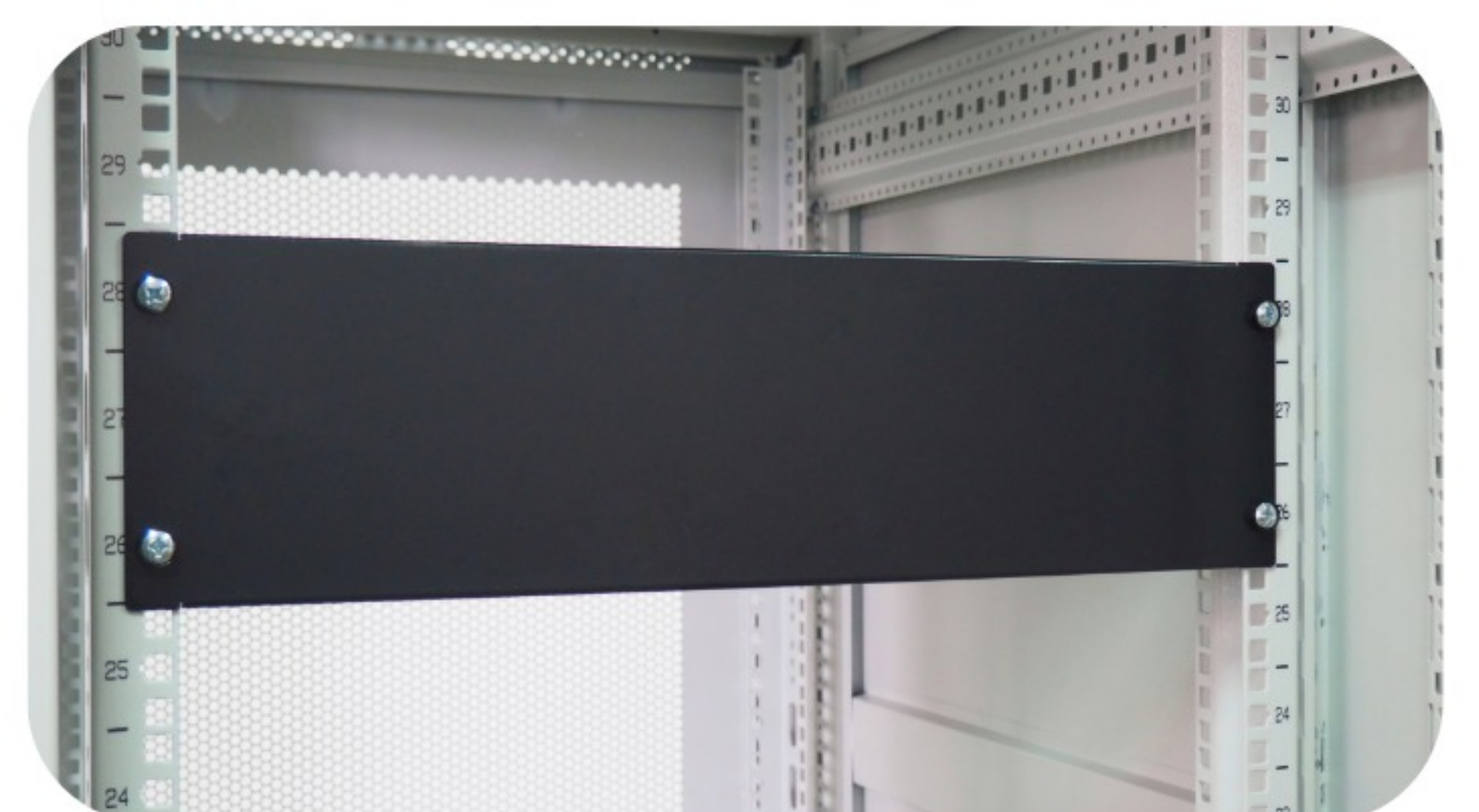

產品編號	規格	尺寸 (mm)		應用
		寬	高	
AP-AYBP-1U	1U空白面板	482	45	19"標準
AP-AYBP-2U	2U空白面板	482	88	19"標準
AP-AYBP-4U	4U空白面板	482	178	19"標準

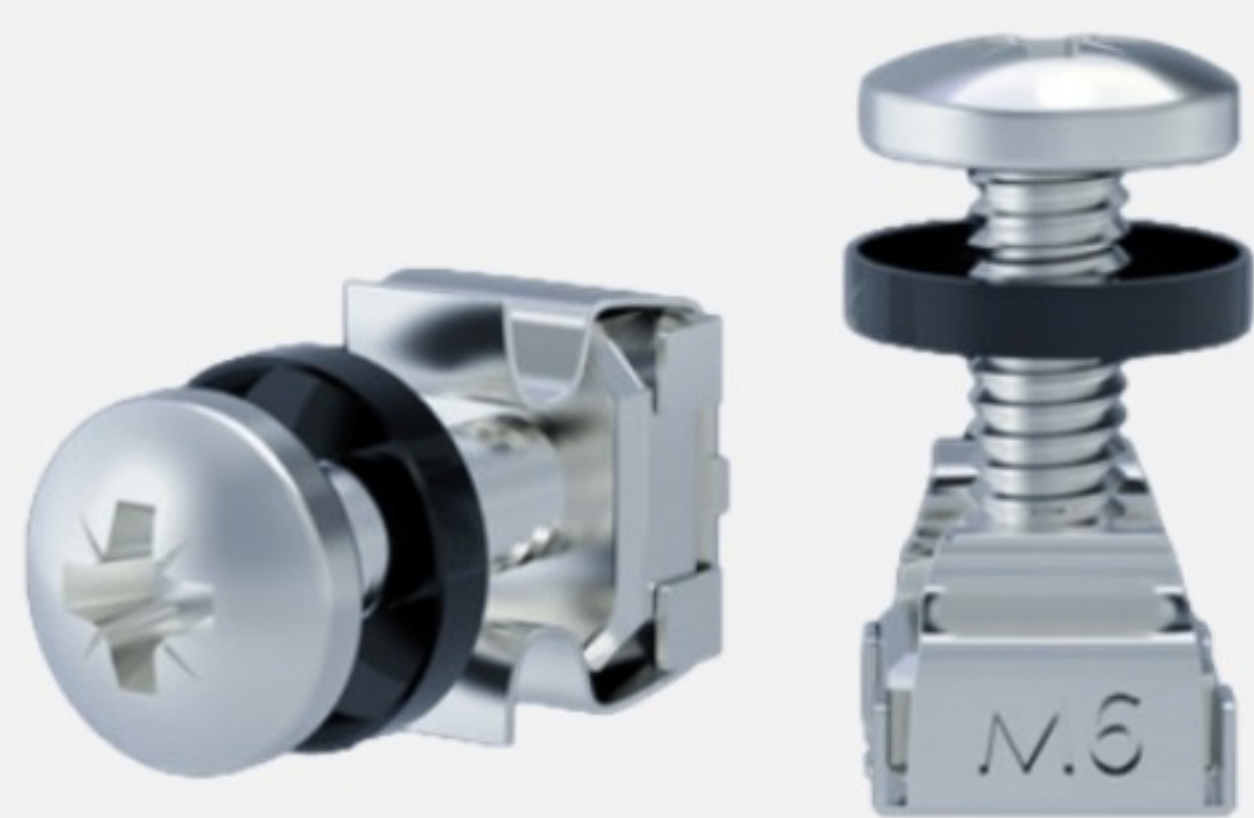

機櫃專用螺絲

螺絲：M6*12；螺母：M6；墊片：Φ6
表面處理：鍍鎳

AP-AAM6100 | M6 機櫃螺絲組，10 組一包

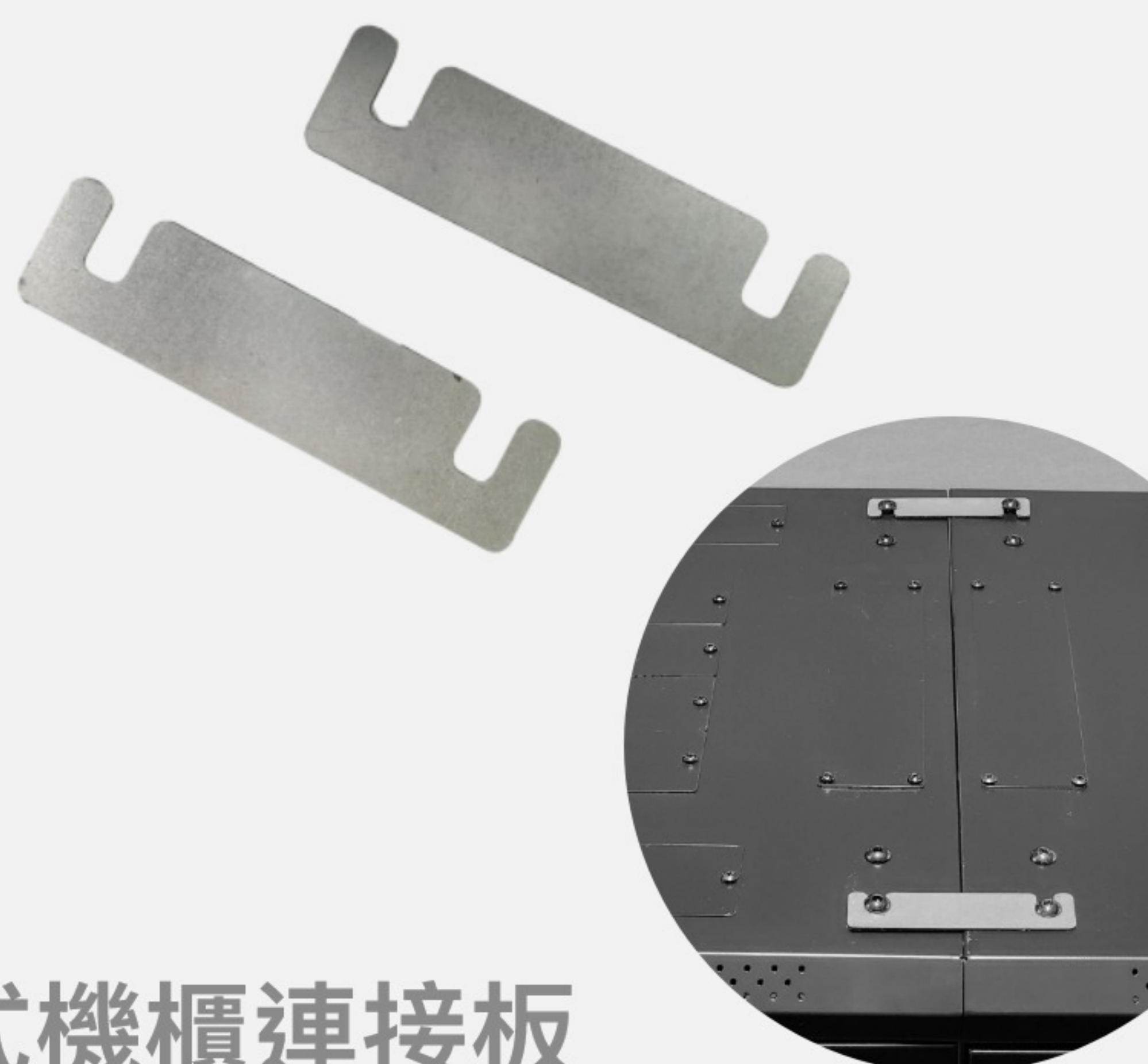

立式機櫃連接板

安倍網通落地型機櫃專用連接板
SUS304不鏽鋼霧面處理

AP-CJBS | 安倍網通機櫃專用



壁掛機櫃耐重輪

2"耐重輪；360度選轉；帶煞車
材質：鍍鋅、PVC

AP-WA-Castor | 2"耐重輪

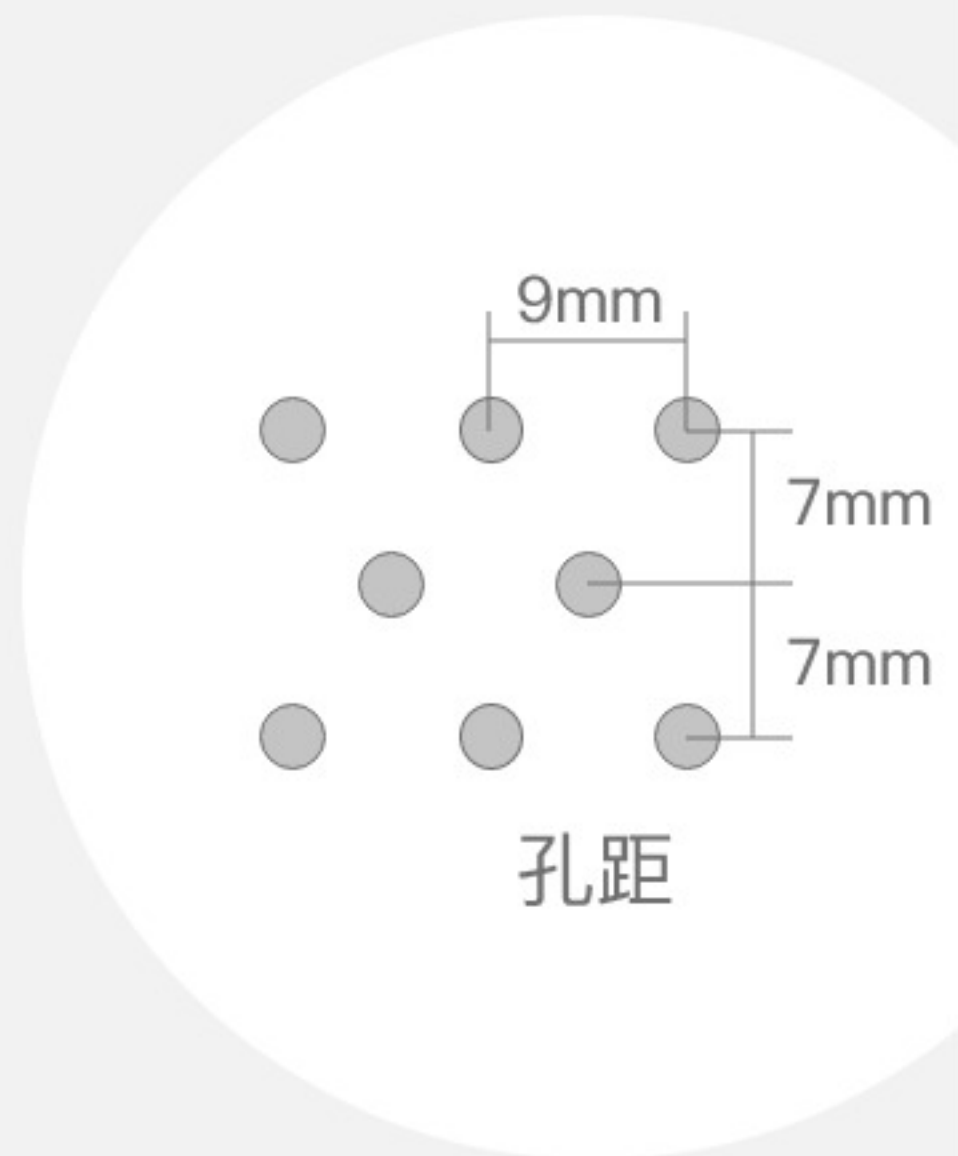

1U洞洞配電盤

材質：SPCC 冷軋鋼板；厚度：1.0mm
表面處理：脫脂、磷化、粉烤

AP-ATMP-1UK | 19"標準

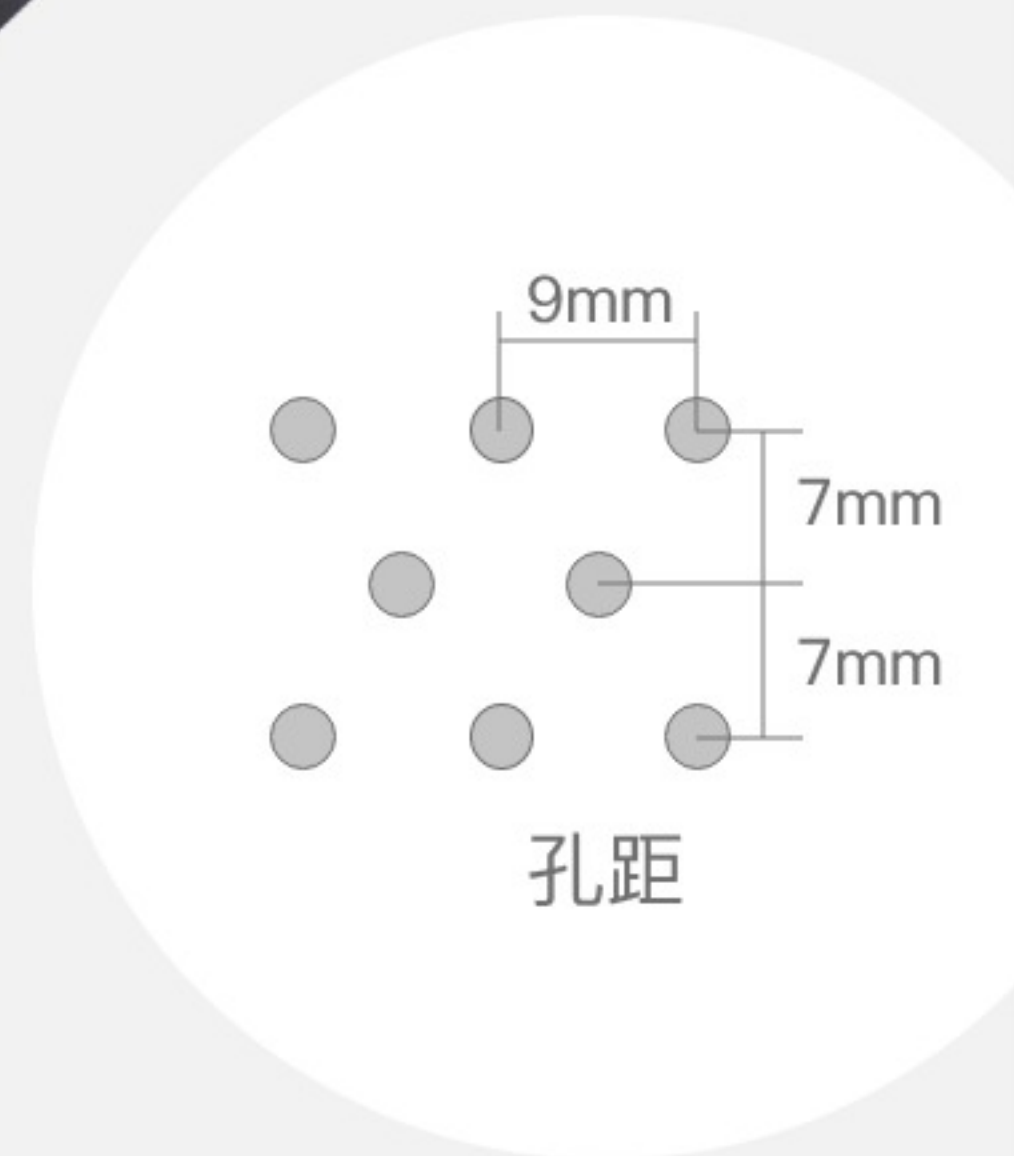
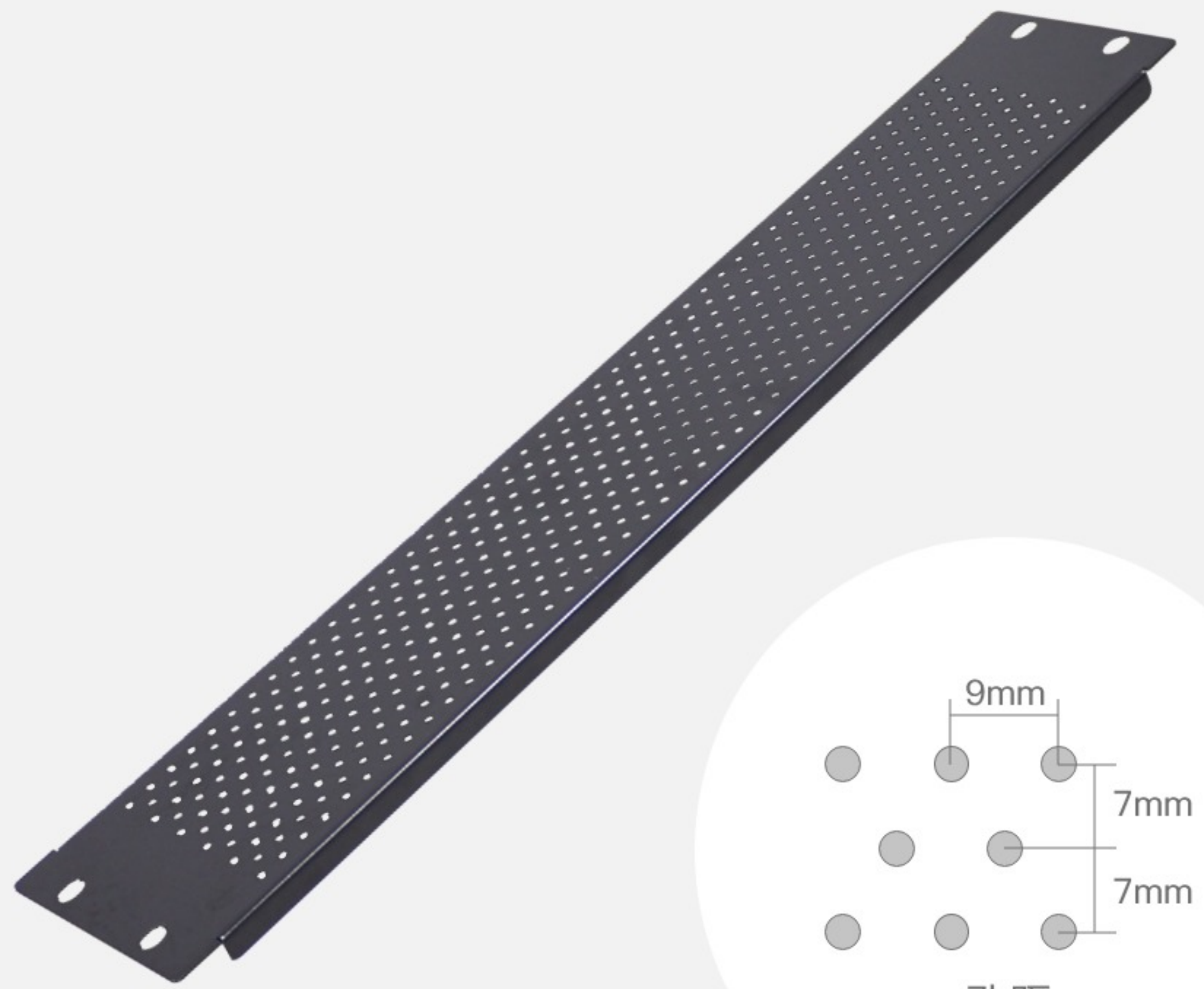

2U洞洞配電盤

材質：SPCC 冷軋鋼板；厚度：1.0mm
表面處理：脫脂、磷化、粉烤

AP-ATMP-2UK | 19"標準



6孔機櫃專用排插

- 輸出：UL type
- 最大流量：15A
- 電壓保護裝置：有
- 電壓：110V / 220V
- 亮燈顯示：有
- 突波吸收：有

AP-PDU615ASPK | 19"標準



8孔機櫃專用排插

- 輸出：UL type
- 最大流量：15A
- 電壓保護裝置：有
- 電壓：110V / 220V
- 亮燈顯示：有
- 突波吸收：無

AP-PDU815AK | 19"標準

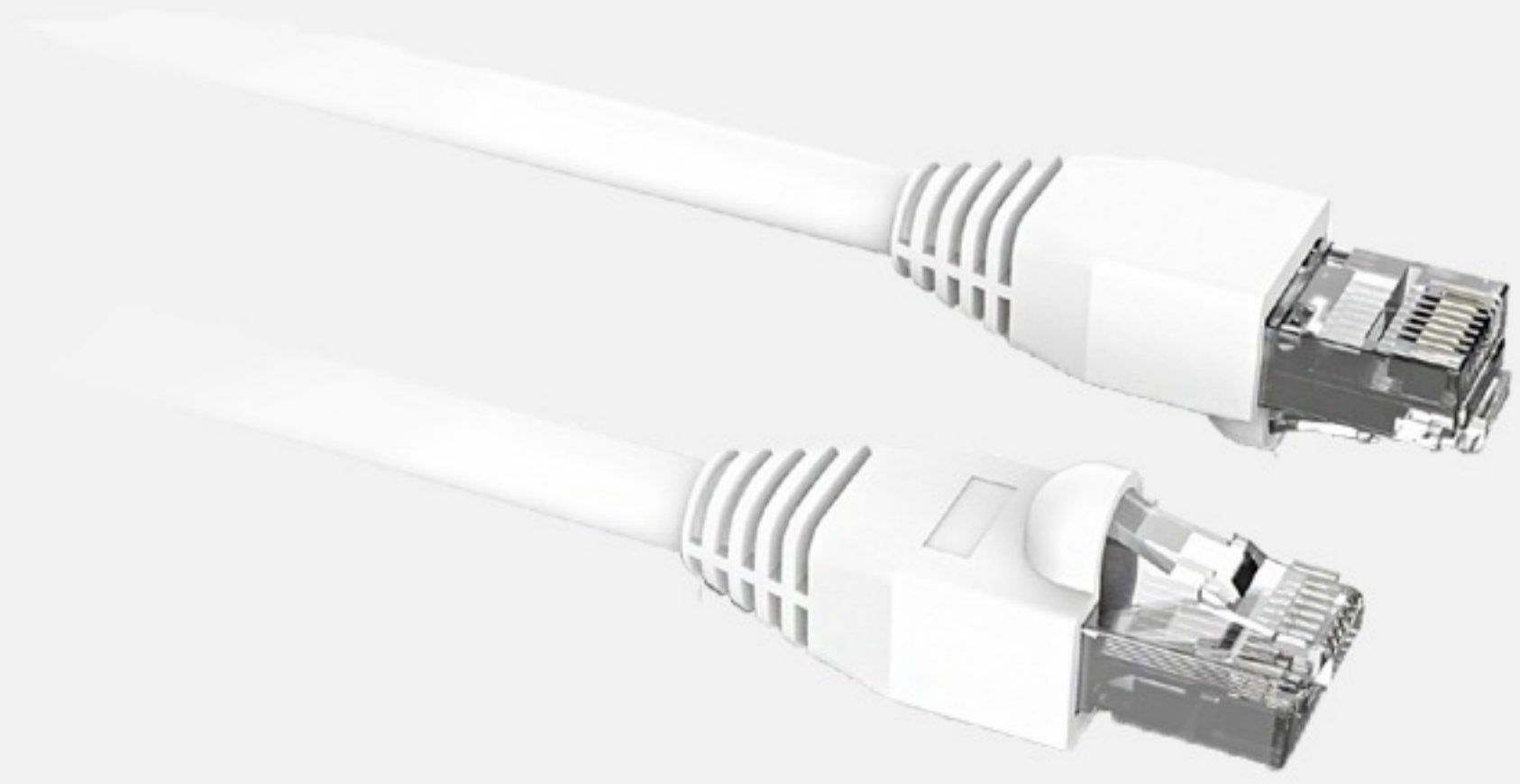

六類網路線

CAT.6 Patch Cord 高速網路線 10-30公尺
兩側RJ45接頭含彈片保護套

AP-1845C6 Patch Cord | CAT6 六類網路線



RJ12 三類90°電話插座

顏色: 黑色
110 IDC 刺破座
適用23至26 AWG 單股線

AP-1007C3K | 網路通訊產品



RJ45 六類90°資訊插座

顏色: 藍色
110 IDC 刺破座
適用23至26 AWG 單股線

AP-1006C6U | 網路通訊產品

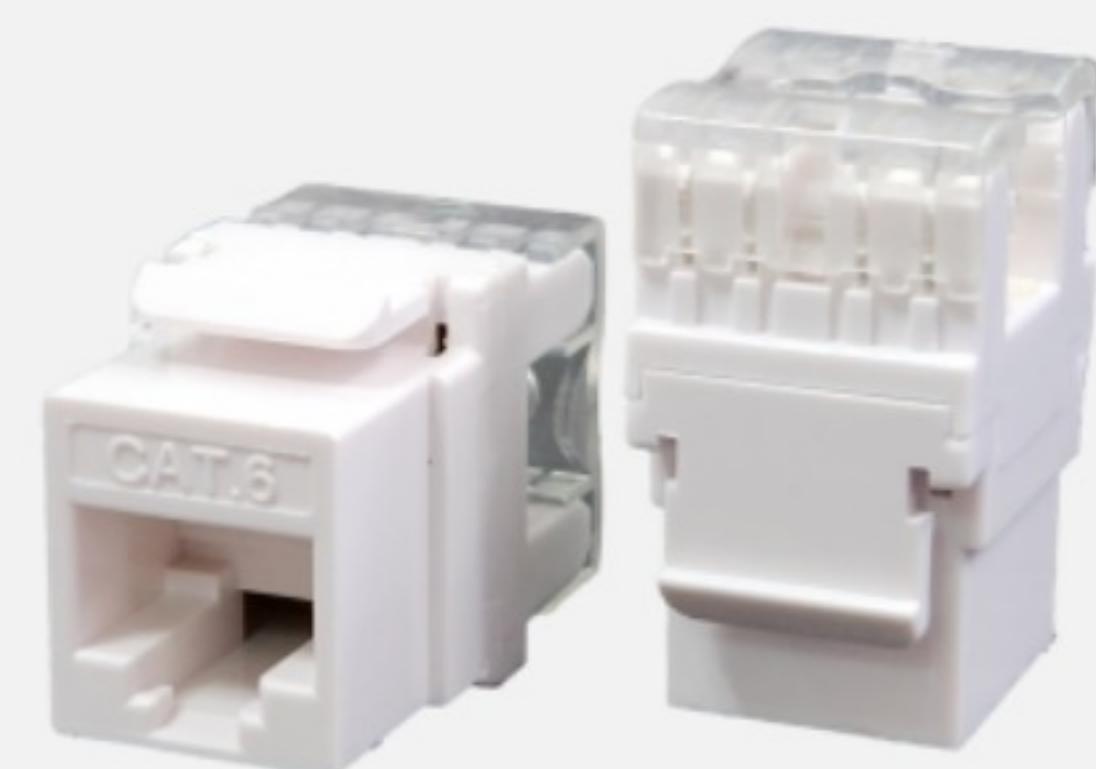

RJ45 六類180°度資訊插座

顏色: 白色
110 IDC 刺破座
適用23至26 AWG 單股線

AP-1005C6W | 網路通訊產品

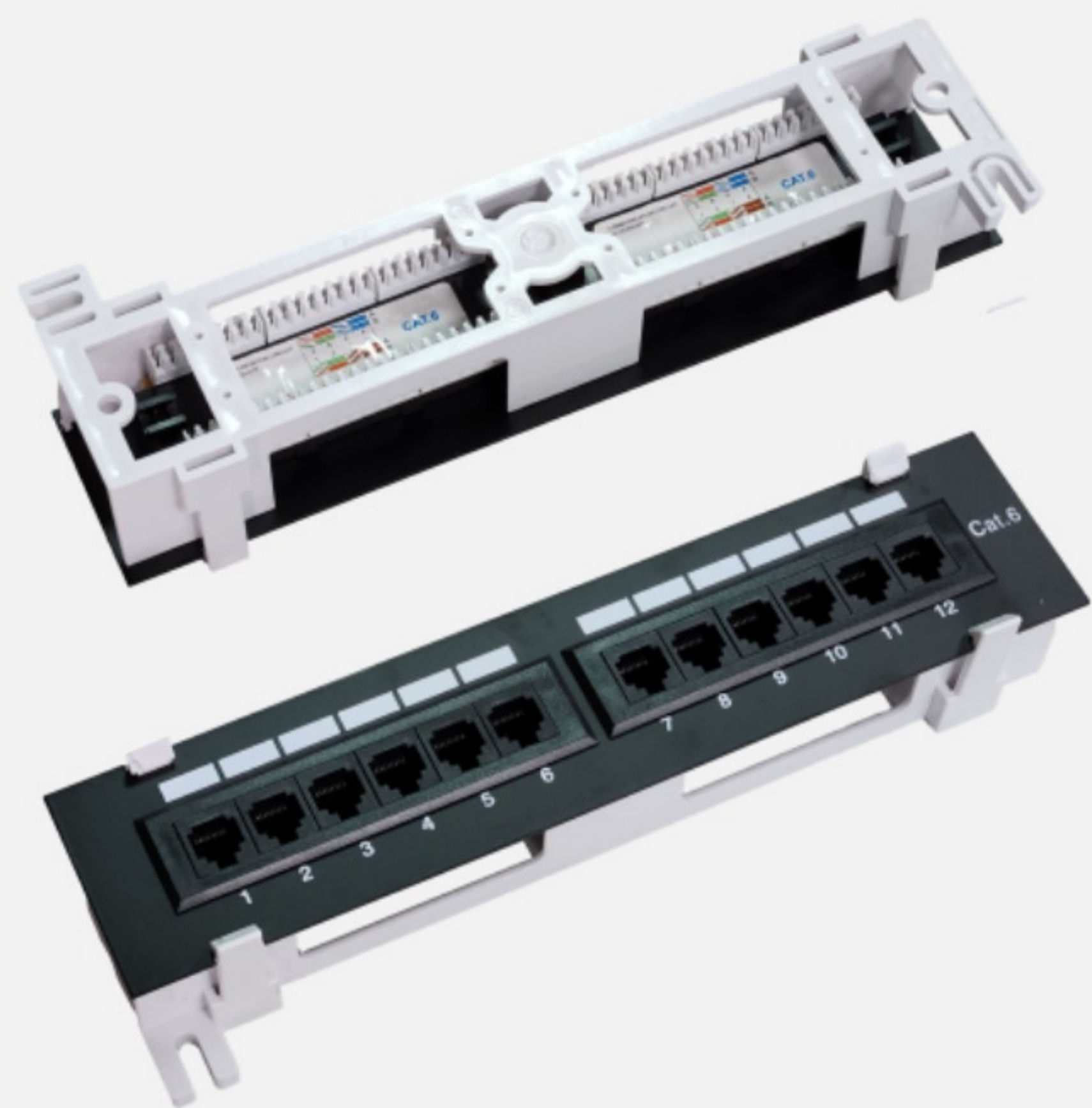

六類12 Ports跳線板

Cat6 六類 RJ45 12 Ports Patch Panel 跳線板
適用23至26 AWG 單股線

AP-2804C6-12 | 19"標準



24孔空架跳線面板

可裝配網路直通式模塊
*搭配 AP-1007C3K AP-1006C6U 須注意間隙

AP-2804KBP-24 | 19"標準



六類24 Ports跳線板

Cat6 六類 RJ45 24 Ports Patch Panel 跳線板
適用23至26 AWG 單股線

AP-2804C6-24 | 19"標準

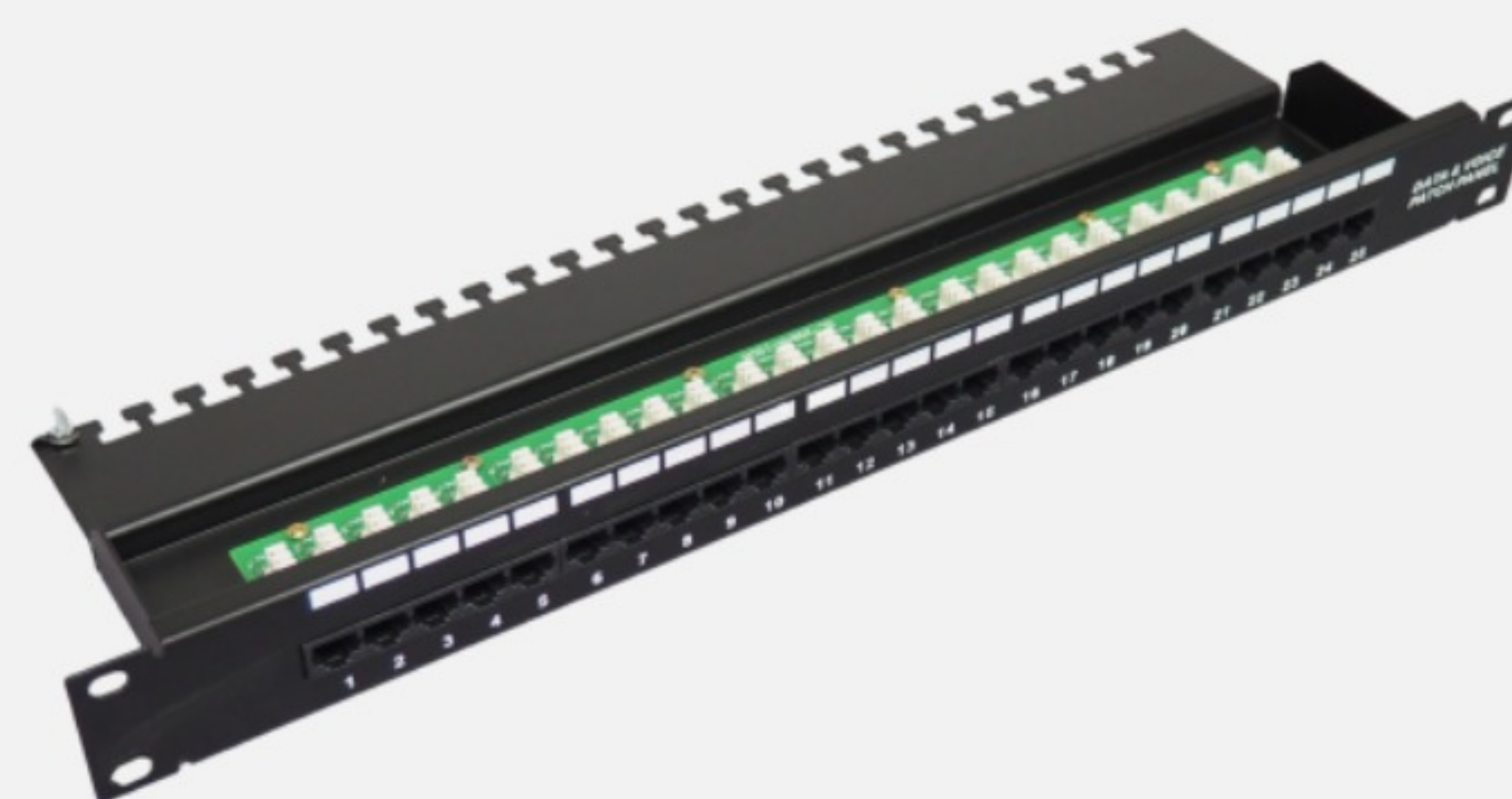

三類 25 Ports跳線板

Cat3 ISDN RJ11 Patch Panel 跳線板
整體設計含背面理線架
適用23至26 AWG 單股線
母座為 RJ11與RJ45 共用

AP-2804C3-25 | 19"標準



機櫃側板小圓鎖

規格：通用型
表面處理：鍍鋅

AP-AY-C4035L | 小圓鎖



鋅合金彈力鎖

適用【ANP】全系列落地機櫃

AP-AY-H200L | 安倍網通機櫃專用



壁掛機櫃電子鎖

適用【ANP】全系列壁掛機櫃

AP-AT-E4035L | 安倍網通機櫃專用

- ◎ 本目錄中所提及的產品規格、尺寸、圖片及資訊僅提供參考，內容可能會隨時更新，恕不另行通知。
- ◎ 本目錄中所提及各種數據可能因客觀環境等因素的變化，數據會有不同或誤差。

產品編號索引

AP-1845C6 Patch Cord ...	26
AP-1007C3K	26
AP-1006C6U	26
AP-1005C6W	26
AP-2804C6-12	27
AP-2804C6-24	27
AP-2804KBP-24	27
AP-2804C3-25	27
AP-AAM6100	24
AP-AYBP-1U	23
AP-AYBP-2U	23
AP-AYBP-4U	23
AP-AY-C4035L	28
AP-AYLR000	23
AP-AYLR600	23
AP-AYLR800	23
AP-AYMBKT-1	20
AP-AYMBKT-2	20
AP-AYMBKT-3	21
AP-AY-H200L	28
AP-AT-E4035L	28
AP-ATBRP-1UK	22
AP-ATBRP-0UK	22
AP-ATMP-1UK	25
AP-ATMP-2UK	25
AP-CATC66	21
AP-CATC68	21
AP-CATC60	21
AP-CJBS	24
AP-CA8116022	6
AP-CA8116032	6
AP-CA8116042	6
AP-CA8116622	6
AP-CA8116632	6
AP-CA8116642	6
AP-CA8116822	6
AP-CA8116832	6
AP-CA8116842	6
AP-CA8118842	9
AP-CA8226022	7
AP-CA8226032	7

AP-CA8226042	7
AP-CA8226622	7
AP-CA8226632	7
AP-CA8226642	7
AP-CA8226822	7
AP-CA8226832	7
AP-CA8226842	7
AP-FA402	16
AP-FA602	16
AP-FA804	16
AP-FM402	17
AP-FMH02	17
AP-FMH03	17
AP-PDU615ASPK	25
AP-PDU815AK	25
AP-SAC24-1U	14
AP-SAC24-2U	14
AP-SAC26	14
AP-SAUL20	15
AP-SAUL26	15
AP-SAUL28	15
AP-SAS60	13
AP-SAS66	13
AP-SAS68	13
AP-SAU66	14
AP-SAU68	14
AP-SAU60	14
AP-WA6116404	12
AP-WA6116406	12
AP-WA6116409	12
AP-WA6116609	12
AP-WA6116612	12
AP-WA6116615	12
AP-WA-Castor	24
AP-WMB-2UK	13
AP-WMB-4UK	13
AP-WMHC-1U	18
AP-WMHC-2U	18
AP-WMHD-1U	18
AP-WMHD-2U	18
AP-WMHV-10K	19
AP-WMHV-25K	19
AP-WMHV-D	19

桃園:

電話:03-313-6528

傳真:03-313-6529

桃園市蘆竹區新生路290巷31號

台北:

電話:02-2871-7002

傳真:02-2871-7003

營業時間:週一至週五 AM9:00-PM5:00



Mail : service@anp.tw

Web : www.anp.tw Line@ : @anp.tw